



Manual de instalare

Instalație de climatizare Daikin pentru încăperi



FTXF20E5V1B
FTXF25E5V1B
FTXF35E5V1B
FTXF42E5V1B

Manual de instalare
Instalație de climatizare Daikin pentru încăperi

romană

UKCA – Safety declaration of conformity

Daikin Europe N.V.

declares under its sole responsibility that the products to which this declaration relates:

**FTXF20E5V1B,FTXF25E5V1B,FTXF35E5V1B,FTXF42E5V1B,
ATXF20E5V1B,ATXF25E5V1B,ATXF35E5V1B,ATXF42E5V1B,**

are in conformity with the following directive(s) or regulation(s), provided that the products are used in accordance with our instructions:

- S.I. 2016/1101: Electrical Equipment (Safety) Regulations 2016
- S.I. 2016/1091: Electromagnetic Compatibility Regulations 2016*
- S.I. 2008/1597: Supply of Machinery (Safety) Regulations 2008**

as amended,

following the provisions of: BS EN 60335-2-40,

* as set out in <A> and judged positively by according to the **Certificate <C>**.

** Daikin Europe N.V. is authorised to compile the Technical Construction File.

<A>	TCF032E25
	-
<C>	-



Cuprins

1	Despre documentație	4
1.1	Despre acest document	4
2	Instrucțiuni specifice de tehnica securității pentru instalator	4
3	Despre cutie	6
3.1	Unitate interioară	6
3.1.1	Pentru a scoate accesoriile din unitatea interioară	6
4	Despre unitate	7
4.1	Configurația sistemului	7
4.2	Interval de funcționare	7
5	Instalarea unității	7
5.1	Pregătirea locului de instalare	7
5.1.1	Cerințele locului de instalare pentru unitatea interioară	7
5.1.2	Cerințe suplimentare pentru locul de instalare a unității exterioare în regiuni cu climat rece	7
5.2	Deschiderea unității interioare	7
5.2.1	Pentru a scoate panoul frontal	7
5.2.2	Reinstalarea panoului frontal	8
5.2.3	Pentru a scoate grila frontală	8
5.2.4	Pentru a reinstala grila frontală	8
5.2.5	Pentru a scoate capacul cutiei cablajului electric	8
5.2.6	Pentru a deschide capacul pentru service	8
5.3	Montarea unității interioare	9
5.3.1	Pentru a instala placa de montare	9
5.3.2	Pentru a perfora un orificiu în perete	9
5.3.3	Pentru a scoate capacul orificiului conductei	9
5.3.4	Pentru a asigura scurgerea	9
6	Instalarea tubulaturii	11
6.1	Pregătirea tubulaturii de agent frigorific	11
6.1.1	Cerințele tubulaturii de agent frigorific	11
6.1.2	Izolarea tubulaturii de agent frigorific	11
6.2	Racordarea tubulaturii de agent frigorific	11
6.2.1	Indicații la racordarea tubulaturii de agent frigorific	11
6.2.2	Pentru a conecta tubulatura agentului frigorific la unitatea interioară	11
6.3	Verificarea tubulaturii de agent frigorific	12
6.3.1	Pentru a verifica existența scurgerilor	12
6.3.2	Efectuarea uscării cu vid	12
7	Instalația electrică	12
7.1	Specificațiile componentelor standard de cablaj	12
7.2	Pentru a conecta cablajul electric la unitatea interioară	13
8	Finalizarea instalării unității interioare	13
8.1	Pentru a izola tubulatura de evacuare, tubulatura agentului frigorific și cablul de interconectare	13
8.2	Pentru a trece conductele prin orificiul în perete	13
8.3	Pentru a fixa unitatea pe placa de montare	14
9	Configurare	14
9.1	Pentru a seta un canal diferit al receptorului de semnal infraroșu al unității interioare	14
10	Dare în exploatare	15
10.1	Lista de verificare înainte de darea în exploatare	15
10.2	Efectuarea probei de funcționare	15
10.2.1	Pentru a efectua o probă de funcționare în sezonul de iarnă	15
11	Dezafectare	15
12	Date tehnice	16
12.1	Schema de conexiuni	16

1 Despre documentație

1.1 Despre acest document



AVERTIZARE

Asigurați-vă ca instalarea, service-ul, întreținerea, reparațiile și materialele aplicate să respecte instrucțiunile de la Daikin (incluzând toate documentele listate în "Setul de documentație") și, în plus, să se conformeze cu legislația în vigoare, și să fie executate numai de persoane calificate. În Europa și în zonele în care se aplică standardele IEC, standardul aplicabil este EN/IEC 60335-2-40.



INFORMAȚIE

Asigurați-vă că utilizatorul are documentația tipărită și rugați-l să o păstreze pentru consultare ulterioară.

Publicul țintă

Instalatori autorizați



INFORMAȚIE

Acest aparat este destinat utilizării de către utilizatori instruiți sau experți în magazine, în industria ușoară sau în ferme sau utilizării în scop comercial sau privat de către persoane nespecializate.

Setul de documentație

Acest document face parte dintr-un set de documentație. Setul complet este format din:

▪ Măsuri generale de protecție:

- Instrucțiuni de tehnica securității care trebuie citite înainte de instalare

- Format: hârtie (în cutia unității interioare)

▪ Manualul de instalare a unității interioare:

- Instrucțiuni de instalare

- Format: hârtie (în cutia unității interioare)

▪ Ghidul de referință al instalatorului:

- Pregătirea instalării, bune practici, date de referință,...

- Format: fișiere digitale la adresa <https://www.daikin.eu>. Folosiți funcția de căutare 🔍 pentru a găsi modelul dvs.

Cele mai noi revizii ale documentației furnizate pot fi disponibile pe site-ul regional Daikin sau de la distribuitor.

Documentația originală este scrisă în engleză. Toate celelalte limbi reprezintă traduceri.

Manual de date tehnice

- Un **subset** al celor mai recente date tehnice este disponibil pe pagina web Daikin regional (accesibilă publicului).

- **Setul complet** al celor mai recente date tehnice este disponibil la Daikin Business Portal (se cere autentificare).

2 Instrucțiuni specifice de tehnica securității pentru instalator

Respectați întotdeauna următoarele instrucțiuni și reglementări de tehnica securității.

2 Instrucțiuni specifice de tehnica securității pentru instalator

Instalarea unității (vezi "5 Instalarea unității" ▶ 7])



AVERTIZARE

Instalarea va fi efectuată de un instalator, alegerea materialelor și instalației trebuie să se conformeze legislației aplicabile. În Europa, standardul aplicabil este EN378.

Locul de instalare (vezi "5.1 Pregătirea locului de instalare" ▶ 7])



ATENȚIE

- Verificați dacă locul de instalare poate susține greutatea unității. Instalarea necorespunzătoare este periculoasă. Ea poate cauza de asemenea vibrații sau zgomote de funcționare neobișnuite.
- Asigurați un spațiu suficient de service.
- NU instalați unitatea astfel încât să fie în contact cu un tavan sau un perete, acest lucru putând cauza vibrații.



AVERTIZARE

Aparatul trebuie depozitat într-o încăpere fără surse de aprindere cu funcționare continuă (de exemplu: flacăra deschisă, aparat cu gaz în funcțiune sau încălzitor electric în funcțiune).

Racordarea tubulaturii de agent frigorific (vezi "6.2 Racordarea tubulaturii de agent frigorific" ▶ 11])



ATENȚIE

- Fără lipire sau sudură la fața locului pentru unitățile cu încărcătură de agent frigorific R32 în timpul transportului.
- În timpul instalării sistemului de răcire, îmbinarea pieselor cu cel puțin o parte încărcată va fi executată luând în considerare următoarele cerințe: în interiorul spațiilor ocupate nu sunt permise îmbinări permanente pentru agentul frigorific R32, cu excepția îmbinărilor executate la fața locului care conectează direct unitatea interioară de tubulatură. Îmbinările executate la fața locului care conectează direct tubulatura de unitatea interioară vor fi de tip nepermanent.



NOTIFICARE

- Utilizați piulița olandeză fixată pe unitate.
- Pentru a preveni scăpările de gaz, aplicați agent frigorific numai pe interiorul evazării. Utilizați ulei frigorific pentru R32 (FW68DA).
- NU reutilizați îmbinările.



NOTIFICARE

- NU utilizați uleiuri minerale la piesa mandrinată.
- NU reutilizați tubulatura de la instalațiile anterioare.
- Nu instalați NICIODATĂ un uscător la această unitate R32 pentru a-i garanta durata de viață. Materialul de uscare se poate dizolva deteriorând sistemul.



AVERTIZARE

Racordați în siguranță tubulatura agentului frigorific înainte de a pune în funcțiune compresorul. Dacă tubulatura de agent frigorific NU este racordată și ventilul de închidere este deschis când compresorul funcționează, va fi aspirat aer. Asta va cauza presiuni anormale în ciclul de răcire, putând duce la deteriorarea echipamentului și chiar accidente.



ATENȚIE

- Mandrinarea incompletă poate cauza scăpări de agent frigorific gaz.
- NU reutilizați mufe. Utilizați mufe noi pentru a preveni scăpările de agent frigorific.
- Utilizați piulițele olandeze livrate cu unitatea. Utilizarea unor piulițe olandeze diferite poate cauza scăpări de agent frigorific.



ATENȚIE

NU deschideți ventilele înainte de finalizarea mandrinării. Aceasta ar cauza scăpări de agent frigorific.



PERICOL: RISC DE EXPLOZIE

NU deschideți ventilele de închidere înainte de terminarea uscării cu vid.

Încărcarea agentului frigorific (vezi Încărcarea agentului frigorific)



AVERTIZARE

- Agentul frigorific din interiorul unității este ușor inflamabil, dar în mod normal NU se scurge. Dacă agentul frigorific scapă în încăpere și vine în contact cu flacăra de la un arzător, un încălzitor, sau o mașină de gătit, acest lucru poate cauza incendiu, sau formarea unui gaz nociv.
- Oprii toate dispozitivele de încălzire combustibile, aerisiți încăperea, și luați legătura cu distribuitorul de la care ați cumpărat unitatea.
- Nu folosiți unitatea până ce persoana autorizată pentru service nu confirmă repararea piesei cu scurgeri de agent frigorific.



AVERTIZARE

- Utilizați numai R32 ca agent frigorific. Alte substanțe pot provoca explozii și accidente.
- R32 conține gaze fluorurate cu efect de seră. Valoarea sa potențială de încălzire globală (GWP) este de 675. NU eliberați aceste gaze în atmosferă.
- Când încărcați cu agent frigorific, purtați întotdeauna mănuși și ochelari de protecție.



NOTIFICARE

Pentru a evita defectarea compresorului, NU încărcați mai mult decât cantitatea specificată de agent frigorific.



AVERTIZARE

Nu atingeți NICIODATĂ agentul frigorific scurs accidental. Acest lucru ar putea cauza răni grave datorită degerăturii.

Instalația electrică (vezi "7 Instalația electrică" ▶ 12])



AVERTIZARE

Aparatul TREBUIE instalat în conformitate cu reglementările naționale privind cablarea.



AVERTIZARE

- Întreaga cablare TREBUIE executată de un electrician autorizat și TREBUIE să se conformeze reglementărilor naționale pentru cablări.
- Efectuați conexiunile electrice la cablajul fix.
- Toate componentele procurate la fața locului și întreaga construcție electrică TREBUIE să se conformeze legislației în vigoare.

3 Despre cutie

AVERTIZARE

- Dacă alimentarea de la rețea are o fază lipsă sau nului legat eronat, echipamentul se poate defecta.
- Stabiliți împământarea corectă. NU conectați împământarea unității la o conductă de utilități, la un circuit absorbant de impulsuri sau la o linie de împământare telefonică. Legarea incompletă la pământ poate cauza electrocutare.
- Instalați siguranțele sau disjunctoarele necesare.
- Fixați cablajul electric cu brățări autoblocante pentru ca acesta să NU intre în contact cu muchiile ascuțite sau cu tubulatura, în special pe partea de presiune înaltă.
- NU utilizați fire izolate cu bandă, prelungitoare sau conexiuni de la un sistem în stea. Acestea pot cauza supraîncălzire, electrocutare sau incendiu.
- NU instalați un condensator compensator de fază, deoarece această unitate este echipată cu un invertor. Un condensator compensator de fază va diminua performanța și poate cauza accidente.

AVERTIZARE

Utilizați ÎNTOTDEAUNA cablu multifilar pentru cablurile de alimentare.

AVERTIZARE

Utilizați un întreruptor de tip separare de contact la toți polii, cu o separare de cel puțin 3 mm între punctele de contact ceea ce asigură deconectarea completă la supratensiune de categoria a III-a.

AVERTIZARE

Dacă cordonul de alimentare este deteriorat, acesta TREBUIE înlocuit de fabricant, agentul de service sau de persoane similare calificate pentru a evita pericolele.

AVERTIZARE

NU conectați cablul de alimentare la unitatea interioară. Acest lucru poate cauza electrocutări sau incendii.

AVERTIZARE

- Nu folosiți în interiorul produsului piese electrice procurate local.
- NU derivați alimentarea de la rețea pentru pompa de evacuare, etc., de la regleta de conexiuni. Acest lucru poate cauza electrocutări sau incendii.

AVERTIZARE

Feriți cablajul de interconectare de conductele de cupru fără izolare termică, deoarece acestea vor fi foarte fierbinți.

PERICOL: RISC DE ELECTROCUTARE

Toate piesele electrice (inclusiv termistorii) sunt alimentate de la rețea. NU le atingeți cu mâna goală.

PERICOL: RISC DE ELECTROCUTARE

Deconectați alimentarea de la rețea mai mult de 10 minute și măsurați tensiunea la bornele condensatoarelor circuitului principal sau ale componentelor electrice înainte de service. Tensiunea trebuie să fie mai mică de 50 V c.c. înainte de a putea atinge componentele electrice. Pentru amplasarea bornelor, consultați schema de conexiuni.

Finalizarea instalării unității interioare (vezi Finalizarea instalării unității exterioare)

PERICOL: RISC DE ELECTROCUTARE

- Asigurați-vă că sistemul este legat la pământ în mod corespunzător.
- Decuplați alimentarea de la rețea înainte de a efectua operațiile de service.
- Instalați capacul cutiei de distribuție înainte de a cupla alimentarea de la rețea.

Darea în exploatare (vezi "10 Dare în exploatare" ▶ 15)

PERICOL: RISC DE ELECTROCUTARE

PERICOL: RISC DE ARSURI/OPĂRIRE

ATENȚIE

Nu efectuați proba de funcționare în timp ce lucrați la unitățile interioare.

La efectuarea probei de funcționare, va funcționa NU NUMAI unitatea exterioară, dar și unitatea interioară racordată. Lucrul la o unitate interioară în timpul efectuării probei de funcționare este periculos.

ATENȚIE

Nu introduceți degetele, tije sau orice alte obiecte în priză sau în orificiul de evacuare a aerului. NU scoateți apărătoarea ventilatorului. Când ventilatorul se rotește cu turații mari, poate cauza accidentări.

3 Despre cutie

3.1 Unitate interioară

INFORMAȚIE

Următoarele figuri sunt doar exemple și pot să NU se potrivească complet cu dispunerea sistemului dvs.

3.1.1 Pentru a scoate accesoriile din unitatea interioară

1 Scoateți:

- sacul cu accesorii aflat la fundul pachetului,
- placa de montare fixată pe partea din spate a unității interioare.

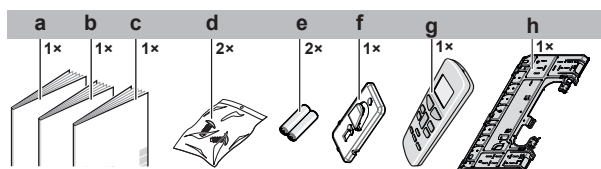

- a Manual de instalare
- b Manual de exploatare
- c Măsurile generale de protecție
- d Șurub de fixare a unității interioare (M4x12L). Consultați "8.3 Pentru a fixa unitatea pe placa de montare" ▶ 14).
- e Baterie uscată AAA.LR03 (alcalină) pentru interfața utilizatorului
- f Suportul interfeței utilizatorului
- g Interfața utilizatorului
- h Placă de montare

4 Despre unitate



AVERTIZARE: MATERIAL UȘOR INFLAMABIL

Agentul frigorific din interiorul acestei unități este ușor inflamabil.

4.1 Configurația sistemului



NOTIFICARE

Sistemul nu este destinat utilizării la temperaturi de sub -15°C .

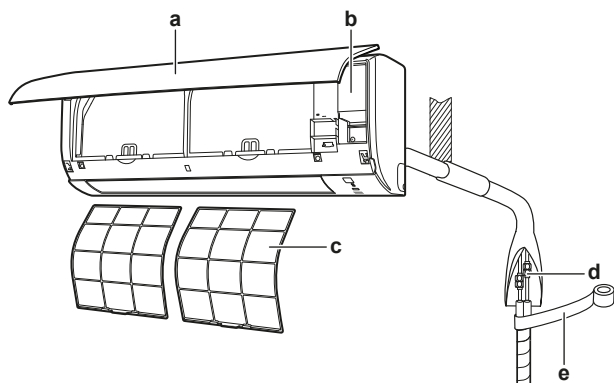

- a Unitate interioară
- b Capacul pentru întreținere
- c Filtru de aer
- d Tubulatura de agent frigorific, furtun de scurgere și cablu de interconectare
- e Bandă izolatoare

4.2 Interval de funcționare

Pentru o exploatare eficientă și în condiții de siguranță, folosiți sistemul în următoarele domenii de temperatură și umiditate.

Modul de funcționare	Interval de funcționare
Răcire ^{(a)(b)}	<ul style="list-style-type: none"> ▪ Temperatura exterioară: $-10\sim 48^{\circ}\text{C}$ DB ▪ Temperatura din interior: $18\sim 32^{\circ}\text{C}$ DB ▪ Umiditatea din interior: $\leq 80\%$
Încălzire ^(a)	<ul style="list-style-type: none"> ▪ Temperatura exterioară: $-15\sim 24^{\circ}\text{C}$ DB ▪ Temperatura din interior: $10\sim 30^{\circ}\text{C}$ DB
Uscare ^(a)	<ul style="list-style-type: none"> ▪ Temperatura exterioară: $-10\sim 48^{\circ}\text{C}$ DB ▪ Temperatura din interior: $18\sim 32^{\circ}\text{C}$ DB ▪ Umiditatea din interior: $\leq 80\%$

^(a) Un dispozitiv de siguranță poate opri funcționarea sistemului dacă unitatea este în afara intervalului său de funcționare.

^(b) Condensarea și scurgerea apei pot apărea dacă unitatea funcționează în afara intervalului său de funcționare.

5 Instalarea unității

5.1 Pregătirea locului de instalare



AVERTIZARE

Aparatul trebuie depozitat într-o încăpere fără surse de aprindere cu funcționare continuă (de exemplu: flacără deschisă, aparat cu gaz în funcțiune sau încălzitor electric în funcțiune).



AVERTIZARE

Aparatul folosind agent frigorific R32 va fi păstrat astfel încât să se prevină deteriorarea mecanică, și într-o încăpere bine ventilată fără surse de aprindere cu funcționare continuă (de ex.: flacără deschisă, un aparat cu gaz în funcțiune sau un încălzitor electric în funcțiune). Dimensiunea încăperii trebuie să fie cea specificată în Măsurile generale de protecție.



AVERTIZARE

Asigurați-vă că instalarea, service-ul, întreținerea și reparațiile se conformează instrucțiunilor din Daikin precum și legislației în vigoare, și sunt executate NUMAI de persoane autorizate.

5.1.1 Cerințele locului de instalare pentru unitatea interioară



INFORMAȚIE

Nivelul de presiune sonoră este mai mic de 70 dBA.

- **Debitul aerului.** Asigurați-vă că nimic nu blochează fluxul de aer.
- **Evacuarea.** Asigurați-vă că apa de condensare se poate evacua corespunzător.
- **Izolarea peretelui.** Când condițiile de la perete depășesc 30°C și umiditatea relativă de 80%, sau dacă aerul proaspăt este antrenat spre perete, atunci este necesară o izolație suplimentară (spumă de polietilenă cu grosimea minimă de 10 mm).
- **Rezistența pereților.** Verificați dacă perețele sau podeaua sunt suficient de rezistente pentru a susține greutatea unității. Dacă există riscuri, întăriți perețele sau podeaua înainte de a instala unitatea.
- **Distanțarea.** Instalați unitatea la cel puțin 1,8 m de podea și țineți cont de următoarele cerințe pentru distanțele dintre pereți și plafon:

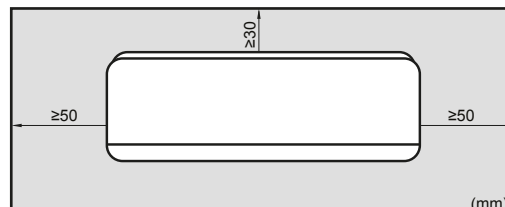

5.1.2 Cerințe suplimentare pentru locul de instalare a unității exterioare în regiuni cu climat rece

Protejați unitatea împotriva căderilor directe de zăpadă și aveți grijă ca unitatea exterioară să nu fie NICIODATĂ înzăpezită.

În zonele cu căderi masive de zăpadă este foarte important să alegeți un amplasament în care zăpada NU va afecta unitatea. Dacă există posibilitatea ca zăpada să cadă din lateral, asigurați-vă că serpentina schimbătorului de căldură NU este afectată de zăpadă. Dacă este necesar, montați un capac protector pentru zăpadă sau o copertină și un piedestal.

5.2 Deschiderea unității interioare

5.2.1 Pentru a scoate panoul frontal

- 1 Țineți panoul frontal de umerii panoului pe ambele părți și deschideți-l.

5 Instalarea unității

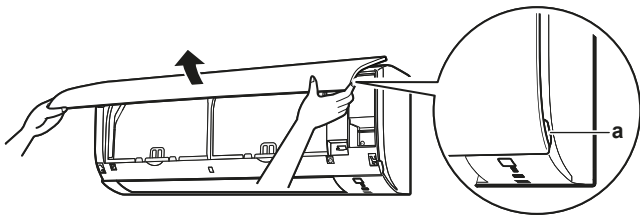

a Urechile panoului

- 2 Scoateți panoul frontal glisându-l spre stânga sau spre dreapta și trăgându-l spre dvs.

Rezultat: Axul panoului frontal de pe 1 parte se va deconecta.

- 3 Deconectați axul panoului frontal de pe cealaltă parte în același mod.

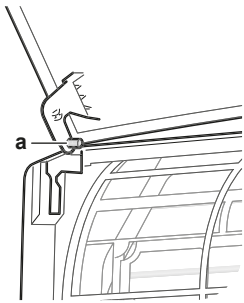

a Axul panoului frontal

5.2.2 Reinstalarea panoului frontal

- 1 Montați panoul frontal. Aliniați axele cu fantele și împingeți-le până la fund.
- 2 Închideți încet panoul frontal și apăsați pe ambele laturi și la centru.

5.2.3 Pentru a scoate grila frontală



ATENȚIE

Purtați echipamente adecvate de protecție personală (mănuși de protecție, ochelari de protecție etc.) la instalarea, întreținerea sau deservirea sistemului.

- 1 Îndepărtați panoul frontal pentru a scoate filtrul de aer.
- 2 Scoateți 2 șuruburi din grila frontală.
- 3 Împingeți în jos cele 3 cârlige superioare marcate cu un simbol cu 3 cercuri.

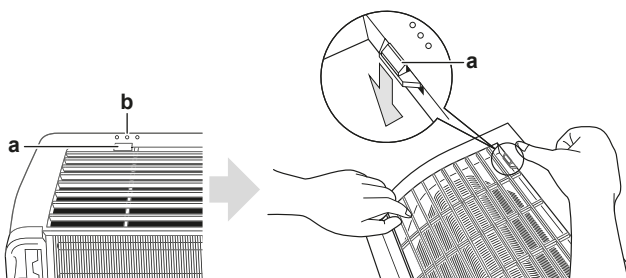

a Cârlig superior
b Simbol cu 3 cercuri

- 4 Vă recomandăm să deschideți clapeta înainte de a scoate grila frontală.
- 5 Plasați ambele mâini sub centrul grilei frontale, împingeți-o în sus și apoi spre dvs.

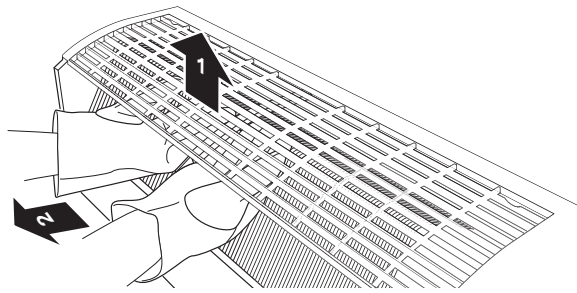

5.2.4 Pentru a reinstala grila frontală

- 1 Instalați grila frontală și cuplați ferm cele 3 cârlige de sus.
- 2 Instalați la loc cele 2 șuruburi pe grila frontală.
- 3 Instalați filtrul de aer și apoi montați panoul frontal.

5.2.5 Pentru a scoate capacul cutiei cablajului electric

- 1 Scoateți grila frontală.
- 2 Scoateți 1 șurub din cutia cablajului electric.
- 3 Deschideți capacul cutiei cablajului electric trăgând de proeminența din partea de sus a capacului.
- 4 Deblocați urechea de pe partea de jos și scoateți capacul cutiei cablajului electric.

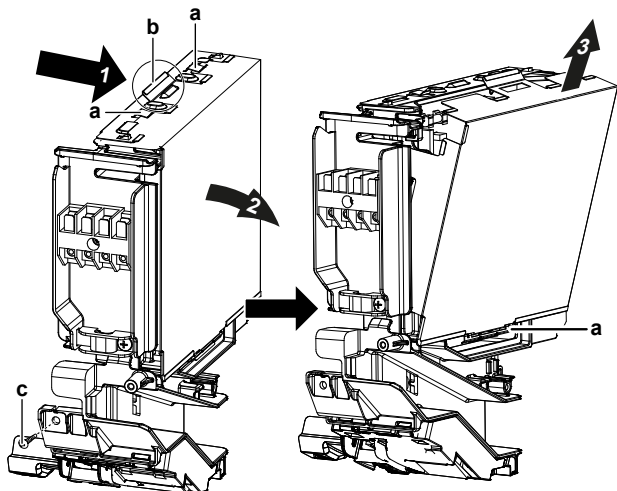

a Ureche
b Proeminența din partea de sus a capacului
c Șurub

5.2.6 Pentru a deschide capacul pentru service

- 1 Desfaceți 1 șurub de la capacul pentru service.
- 2 Trageți afară orizontal capacul pentru service, îndepărtându-l de unitate.

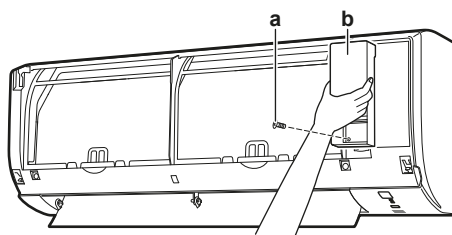

a Șurubul capacului pentru service
b Capac pentru service

5.3 Montarea unității interioare

5.3.1 Pentru a instala placa de montare

- 1 Instalați temporar placa de montare.
- 2 Orizontalizați placa de montare.
- 3 Marcați centrele punctelor de perforare pe perete folosind o ruletă. Plasați capătul ruletei la simbolul "▷".
- 4 Finalizați instalarea fixând placa de montare pe perete cu ajutorul șuruburilor M4×25L (procurare la fața locului).



INFORMAȚIE

Capacul demontat al orificiului conductei poate fi păstrat în buzunarul plăcii de montare.

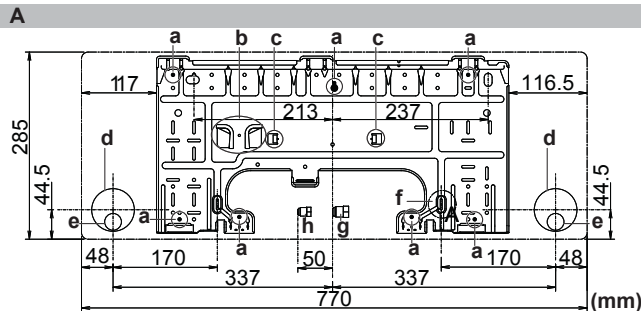

- A** Placă de montare pentru clasa 20~42
a Locuri de fixare recomandate pentru placa de montare
b Buzunar pentru capacul orificiului conductei
c Urechii pentru plasarea unei nivele cu bulă de aer
d Orificiu prin perete Ø65 mm
e Poziția furtunului de evacuare
f Poziția pentru ruletă la simbolul "▷"
g Capătul conductei de gaz
h Capătul conductei de lichid

5.3.2 Pentru a perfora un orificiu în perete



ATENȚIE

Pentru pereți care conțin un cadru metalic sau o placă metalică, aveți grijă să folosiți o conductă încastrată în perete și un capac de perete în orificiul de traversare pentru a preveni posibile supraîncălziri, electrocutări, sau incendii.



NOTIFICARE

Aveți grijă să etanșați golurile din jurul conductelor cu material de etanșare (procurare la fața locului), pentru a preveni scurgerile de apă.

- 1 Perforați în perete un orificiu de traversare de 65 mm cu pantă descendentă spre exterior
- 2 Introduceți în orificiu o conductă încastrată în perete.
- 3 Introduceți un capac de perete pe conducta de perete.

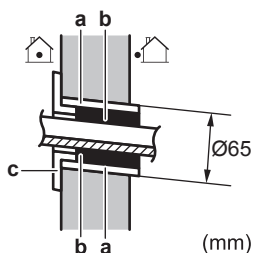

- a** Conductă încastrată în perete
b Chit
c Capac pentru orificiul din perete

- 4 NU uitați să etanșați golurile cu chit după finalizarea cablajului, a tubulaturii de agent frigorific și a tubulaturii de evacuare.

5.3.3 Pentru a scoate capacul orificiului conductei



INFORMAȚIE

Pentru a racorda tubulatura pe partea dreaptă dreapta jos, partea stângă, sau stânga jos, capacul orificiului conductei TREBUIE scos.

- 1 Tăiați capacul orificiului conductei dinspre interiorul grilei frontale cu un ferestrău de traforaj.

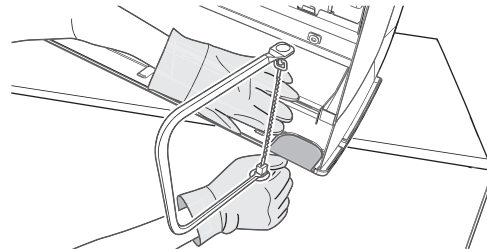

- 2 Îndepărtați bavurile de pe secțiunea tăieturii cu o pilă subțire semirotundă.

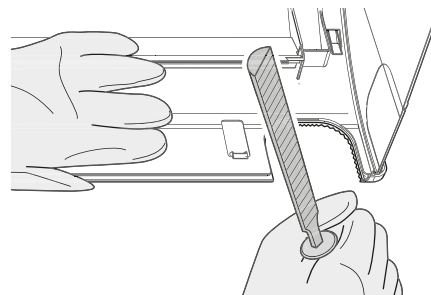

NOTIFICARE

NU folosiți clești pentru a scoate capacul orificiului conductei, aceasta putând deteriora grila frontală.

5.3.4 Pentru a asigura scurgerea

Asigurați-vă că apa de condensare se poate evacua corespunzător. Aceasta implică:

- Instrucțiuni generale
- Racordarea tubulaturii de evacuare la unitatea interioară
- Depistarea scăpărilor de apă

Instrucțiuni generale

- **Lungimea conductei.** Mențineți tubulatura de evacuare cât mai scurtă posibil.
- **Dimensiunea conductei.** Dacă este nevoie de un prelungitor de furtun de evacuare sau tubulatură de evacuare încastrată, utilizați piese corespunzătoare care se potrivesc cu capătul din față al furtunului.

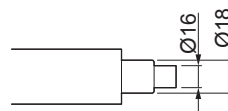

NOTIFICARE

- Instalați furtunul de evacuare cu pantă descendentă.
- Trapele NU sunt permise.
- Nu puneți capătul furtunului în apă.

5 Instalarea unității

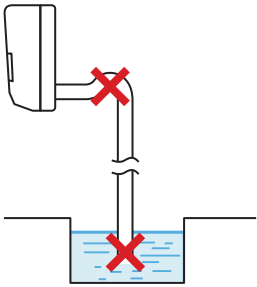

- **Prelungitor de furtun de evacuare.** Pentru a prelungi furtunul de evacuare, utilizați un furtun furnizat la fața locului cu Ø16 mm. NU uitați să utilizați un tub termoizolant pe partea din interior a furtunului prelungitor.

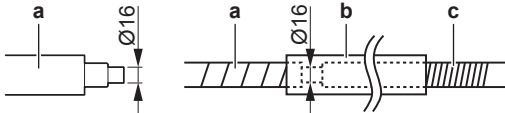

- a Furtun de evacuare furnizat cu unitatea interioară
- b Tub de izolație termică (procurare la fața locului)
- c Prelungitor de furtun de evacuare

- **Conductă de policlorură de vinil rigid.** Când racordați o conductă de policlorură de vinil rigid (Ø13 mm nominal) direct la furtunul de evacuare, ca la tubulatura încastrată, utilizați un ștuț de evacuare procurat la fața locului (Ø13 mm nominal).

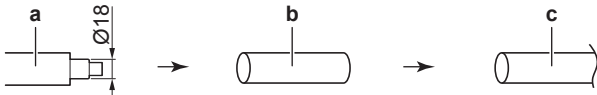

- a Furtun de evacuare furnizat cu unitatea interioară
- b Ștuț de evacuare de Ø13 mm nominal (procurare la fața locului)
- c Conductă de policlorură de vinil rigid (procurare la fața locului)

- **Condensarea.** Luați măsuri împotriva condensării. Izolați tubulatura de evacuare completă din clădire.

- 1 Introduceți furtunul de evacuare în conducta de evacuare așa cum este prezentat în figura următoare, pentru a NU putea fi tras afară din conducta de evacuare.

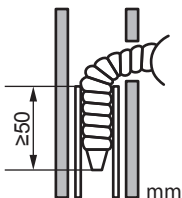

Pentru a racorda tubulatura pe partea dreaptă, dreapta spate sau dreapta jos

i INFORMAȚIE

Implicit din fabrică tubulatura este pe partea dreaptă. Pentru tubulatura din partea stânga, scoateți tubulatura din partea dreaptă și instalați-o în partea stângă.

- 1 Atașați cu bandă de vinil adezivă furtunul de evacuare de partea de jos a conductelor de agent frigorific.
- 2 Înfășurați împreună cu bandă izolantă furtunul de evacuare și conductele de agent frigorific.

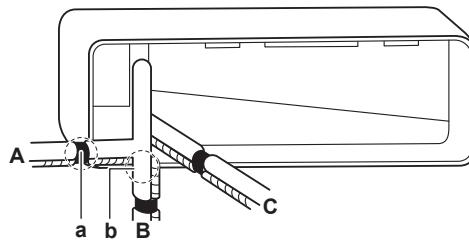

- A Tubulatura din dreapta
- B Tubulatura din dreapta-jos
- C Tubulatura din dreapta-spate
- a Scoateți capacul orificiului conductei, aici pentru tubulatura din partea dreaptă
- b Scoateți capacul orificiului conductei, aici pentru tubulatura din dreapta jos

Pentru a conecta tubulatura în partea stângă, în stânga spate sau în stânga jos

i INFORMAȚIE

Implicit din fabrică tubulatura este pe partea dreaptă. Pentru tubulatura din partea stânga, scoateți tubulatura din partea dreaptă și instalați-o în partea stângă.

- 1 Scoateți șurubul de fixare a izolației de pe dreapta și scoateți furtunul de evacuare.
- 2 Scoateți dopul de evacuare pe partea stângă și fixați-l la partea dreaptă.

! NOTIFICARE

NU aplicați ulei de ungere (ulei frigorific) pe dopul de golire când îl introduceți. Dopul de evacuare se poate deteriora și poate cauza scurgeri pe la dop.

- 3 Introduceți furtunul de evacuare și nu uitați să-l strângeți cu șurubul de fixare; în caz contrar pot apărea scurgeri de apă.

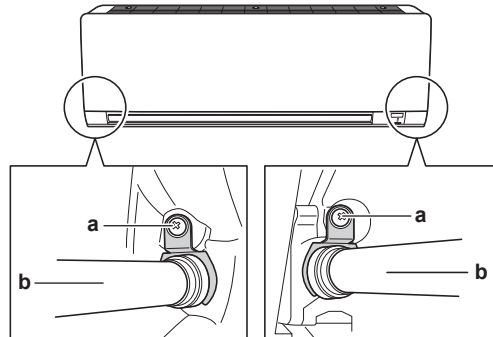

- a Șurub de fixare a izolației
- b Furtun de evacuare

- 4 Atașați furtunul de evacuare la partea de jos a tubulaturii de agent frigorific utilizând bandă de vinil adezivă.

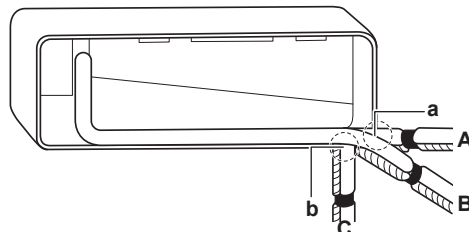

- A Tubulatura din stânga
- B Tubulatura din stânga-spate
- C Tubulatura din stânga-jos
- a Scoateți capacul orificiului conductei aici pentru tubulatura din partea stângă
- b Scoateți capacul orificiului conductei aici pentru tubulatura din stânga jos

Depistarea scăpărilor de apă

- 1 Scoateți filtrele de aer.
- 2 Turnați treptat aproximativ 1 l de apă în tava de evacuare, și verificați eventualele scăpări de apă.

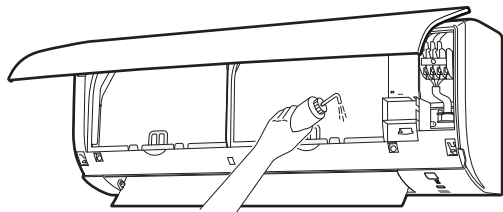

6 Instalarea tubulaturii

6.1 Pregătirea tubulaturii de agent frigorific

6.1.1 Cerințele tubulaturii de agent frigorific



NOTIFICARE

Tubulatura și celelalte componente sub presiune trebuie să fie adecvate pentru agentul frigorific. Utilizați cupru fără sudură, dezoxidat cu acid fosforic pentru tubulatura de agent frigorific.

- Materialele străine din interiorul conductelor (inclusiv uleiurile de fabricație) trebuie să fie ≤ 30 mg/10 m.

Diametrul tubulaturii de agent frigorific

Utilizați aceleași diametre ca racordurile de pe unitățile exterioare:

Clasa	Tubulatură de lichid L1	Tubulatura de gaz L1
20~42	Ø6,4	Ø9,5

Materialul tubulaturii de agent frigorific

- **Materialul tubulaturii:** cupru fără sudură, dezoxidat cu acid fosforic
- **Racorduri mandrinate:** Utilizați numai material moale.
- **Categoria de duritate și grosimea tubulaturii:**

Diametru exterior (Ø)	Categorie de duritate	Grosime (t) ^(a)	
6,4 mm (1/4")	Moale (O)	$\geq 0,8$ mm	
9,5 mm (3/8")			
12,7 mm (1/2")			

^(a) În funcție de legislația în vigoare și de presiunea maximă de lucru a unității (vezi "PS High" de pe placa de identificare a unității), poate fi necesară o grosime mai mare a tubulaturii.

6.1.2 Izolarea tubulaturii de agent frigorific

- Utilizați spumă de polietilenă pentru izolare:
 - cu un raport de transfer al căldurii cuprins între 0,041 și 0,052 W/mK (0,035 și 0,045 kcal/mh°C)
 - cu o rezistență la căldură de cel puțin 120°C
- Grosimea izolației

Diametrul exterior al conductei (Ø _p)	Diametrul interior al izolației (Ø _i)	Grosimea izolației (t)
6,4 mm (1/4")	8~10 mm	≥ 10 mm
9,5 mm (3/8")	12~15 mm	≥ 13 mm

Diametrul exterior al conductei (Ø _p)	Diametrul interior al izolației (Ø _i)	Grosimea izolației (t)
12,7 mm (1/2")	14~16 mm	≥ 13 mm

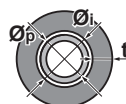

Dacă temperatura depășește 30°C iar umiditatea este mai mare de RH 80%, grosimea materialelor de izolare trebuie să fie de cel puțin 20 mm pentru a evita condensarea pe suprafața izolației.

6.2 Racordarea tubulaturii de agent frigorific



PERICOL: RISC DE ARSURI/OPĂRIRE

6.2.1 Indicații la racordarea tubulaturii de agent frigorific

Țineți cont de următoarele indicații la racordarea conductelor:

- Ungeți suprafața interioară a pieselor evazate cu ulei eteric sau ulei esteric la conectarea piuliței olandeze. Strângeți de 3-4 ori cu mâna, înainte de a fixa prin strângere.

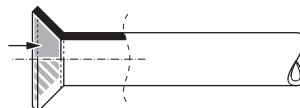

- Utilizați ÎNTOTDEAUNA 2 chei împreună când slăbiți o piuliță olandeză.
- Utilizați o cheie fixă și o cheie dinamometrică pentru a strânge piulița olandeză la conectarea tubulaturii. Faceți acest lucru pentru a preveni scurgerile și crăparea piuliței.

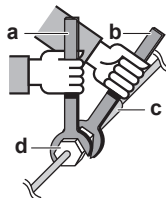

- a Cheie dinamometrică
- b Cheie fixă
- c Îmbinarea tubulaturii
- d Piuliță olandeză

Dimensiunea tubulaturii (mm)	Cuplu de strângere (N·m)	Dimensiunile evazării (A) (mm)	Forma evazării (mm)
Ø6,4	15~17	8,7~9,1	
Ø9,5	33~39	12,8~13,2	

6.2.2 Pentru a conecta tubulatura agentului frigorific la unitatea interioară



AVERTIZARE: MATERIAL UȘOR INFLAMABIL

Agentul frigorific din interiorul acestei unități este ușor inflamabil.

- **Lungimea conductei.** Mențineți tubulatura de agent frigorific cât mai scurtă posibil.

- 1 Racordați tubulatura de agent frigorific la unitate prin **racorduri mandrinate**.

7 Instalația electrică

- 2 **Izolați** tubulatura de agent frigorific, cablul de interconectare și furtunul de evacuare de pe unitatea interioară, după cum urmează:

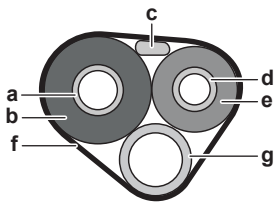

- a Conductă de gaz
- b Izolația conductei de gaz
- c Cablu de interconectare
- d Conductă de lichid
- e Izolația conductei de lichid
- f Bandă de finisaj
- g Furtun de evacuare



NOTIFICARE

Aveți grijă să izolați întreaga tubulatură de agent frigorific. Tubulatura expusă putea cauza condensare.

6.3 Verificarea tubulaturii de agent frigorific

6.3.1 Pentru a verifica existența scurgerilor



NOTIFICARE

NU depășiți presiunea maximă de lucru a unității (consultați "PS High" pe placa de identificare a unității).



NOTIFICARE

Utilizați ÎNTOTDEAUNA o soluție de testare cu spumă recomandată de distribuitorul dvs.

NU utilizați NICIODATĂ apă cu săpun:

- Apa cu săpun poate cauza fisurarea componentelor, precum piulițele olandeze sau capacele ventilor de închidere.
- Apa cu săpun poate conține sare, care absoarbe umezeala, care va îngheța când tubulatura se răcește.
- Apa cu săpun conține amoniac care poate cauza coroziunea racordurilor mandrinate (între piulița olandeză din alamă și mufa din cupru).

- 1 Încărcați sistemul cu azot gaz până la presiunea manometrului de cel puțin 200 kPa (2 bari). Vă recomandăm să presurizați la 3000 kPa (30 bari) pentru a detecta scurgerile minuscule.
- 2 Verificați dacă există scurgeri prin aplicarea unei soluții de verificare cu spumă pe toate racordurile.
- 3 Evacuați tot azotul gaz.

6.3.2 Efectuarea uscării cu vid

- 1 Vidați sistemul până când presiunea pe distribuitor indică -0,1 MPa (-1 bar).
- 2 Lăsați așa cum este timp de 4-5 minute și verificați presiunea:

Dacă presiunea...	Atunci...
Nu se modifică	Nu există umiditate în sistem. Acest procedeu este terminat.
Crește	Există umiditate în sistem. Treceți la pasul următor.

- 3 Vidați sistemul cel puțin 2 ore la presiune de -0,1 MPa (-1 bar) a distribuitorului.
- 4 După oprirea pompei, verificați presiunea timp de cel puțin 1 oră.

- 5 Dacă NU ați ajuns la vidul țintă sau NU PUTEȚI menține vidul timp de 1 oră, efectuați următoarele:

- Verificați din nou dacă există scurgeri.
- Efectuați din nou uscarea cu vid.

7 Instalația electrică



PERICOL: RISC DE ELECTROCUTARE



AVERTIZARE

Utilizați ÎNTOTDEAUNA cablu multifilar pentru cablurile de alimentare.



AVERTIZARE

Utilizați un întreruptor de tip separare de contact la toți polii, cu o separare de cel puțin 3 mm între punctele de contact ceea ce asigură deconectarea completă la supratensiune de categoria a III-a.



AVERTIZARE

Dacă cordonul de alimentare este deteriorat, acesta TREBUIE înlocuit de fabricant, agentul de service sau de persoane similare calificate pentru a evita pericolul.



AVERTIZARE

NU conectați cablul de alimentare la unitatea interioară. Acest lucru poate cauza electrocutări sau incendii.



AVERTIZARE

- Nu folosiți în interiorul produsului piese electrice procurate local.
- NU derivați alimentarea de la rețea pentru pompa de evacuare, etc., de la rețeta de conexiuni. Acest lucru poate cauza electrocutări sau incendii.



AVERTIZARE

Feriți cablajul de interconectare de conductele de cupru fără izolare termică, deoarece acestea vor fi foarte fierbinți.

7.1 Specificațiile componentelor standard de cablaj



NOTIFICARE

Vă recomandăm să utilizați fire solide (monofilare). Dacă sunt utilizate cabluri multifilare, răsuciți conductorul pentru a întări capătul sau răsuciți conductorul pentru a întări capătul în combinație cu utilizarea unui papuc rotund de tip sertizat la capătul conductorului. Detaliile sunt descrise în "Indicații la conectarea cablajului electric" din ghidul de referință al instalatorului.

Componentă		
Cablul rețea de alimentare	Tensiune	220~240 V
	Fază	1~
	Frecvență	50 Hz
	Dimensiuni cablu	Trebuie să respecte legislația în vigoare
Cablul de legătură	Secțiunea minimă a cablului de 2,5 mm ² și se aplică pentru 220~240 V	
Siguranță locală recomandată	20 A	
Disjunctur pentru scurgerea la pământ	Trebuie să respecte legislația în vigoare	

7.2 Pentru a conecta cablajul electric la unitatea interioară



AVERTIZARE

Luați măsurile necesare pentru a împiedica animalele de talie mică să se adăpostească în unitate. Animalele de talie mică care ating piesele electrice pot cauza defectțiuni, fum sau incendiu.



NOTIFICARE

- Aveți grijă să mențineți linia de alimentare și linia de transmisie distanțate între ele. Cablajul transmisiei și cablajul alimentării de la rețea se pot intersecta, dar NU pot fi paralele între ele.
- Pentru a evita orice interferență electrică, distanța dintre cele două cablaje trebuie să fie ÎNTOTDEAUNA de cel puțin 50 mm.

Legătura la rețea trebuie efectuată în conformitate cu manualul de instalare și cu reglementările și codurile practice naționale de cablare electrică.

- 1 Așezați unitatea interioară pe cârligele plăcii de montare. Utilizați semnele "Δ" pentru ghidare.

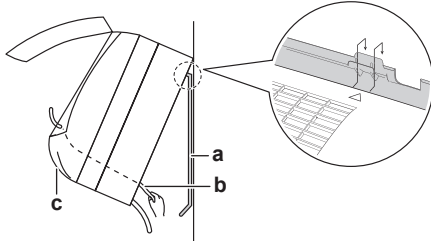

- a Placă de montare (accesoriu)
- b Cablu de interconectare
- c Ghidaj de cablu

- 2 Deschideți panoul frontal și apoi capacul pentru service. Consultați ghidul de referință al instalatorului pentru procedura de deschidere. Pentru locația ghidului de referință al instalatorului, consultați "[1 Despre documentație](#)" [▶ 4].
- 3 Treceți cablul de interconectare de la unitatea exterioară prin orificiul de traversare din perete, prin spatele unității interioare și prin partea din față.

Notă: În cazul în care cablul de interconectare a fost dezizolat în prealabil, acoperiți capetele cu bandă izolatoare.

- 4 Îndoiiți în sus capătul cablului.
- 5 Dezizolați capetele firelor circa 15 mm.
- 6 Potriviiți culorile cablurilor cu numerele bornelor de pe regletele de conexiuni ale unității interioare și fixați strâns firele cu șuruburi de bornele corespunzătoare.
- 7 Conectați legătura la pământ la borna corespunzătoare.
- 8 Fixați strâns cablurile cu șuruburile bornelor.
- 9 Trageți de fire pentru a vă asigura că sunt atașate în siguranță, apoi fixați-le cu opritorul de cablu.
- 10 Așezați cablurile astfel încât capacul pentru service să se potrivească fix, apoi închideți capacul pentru service.

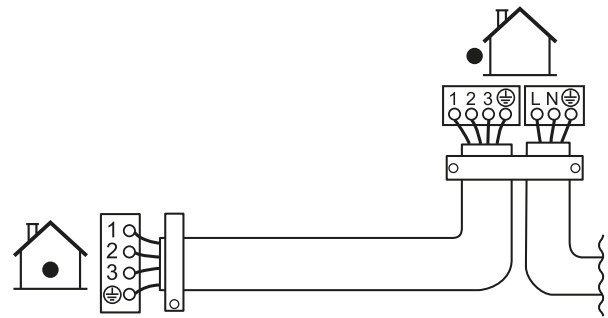

8 Finalizarea instalării unității interioare

8.1 Pentru a izola tubulatura de evacuare, tubulatura agentului frigorific și cablul de interconectare

- 1 După finalizarea instalării tubulaturii de evacuare, tubulaturii de agent frigorific și cablajului electric. Înfășurați împreună cu bandă izolantă tubulatura de agent frigorific, cablul de interconectare și furtunul de evacuare. Suprapuneți cel puțin jumătate din lățimea benzii la fiecare înfășurare.

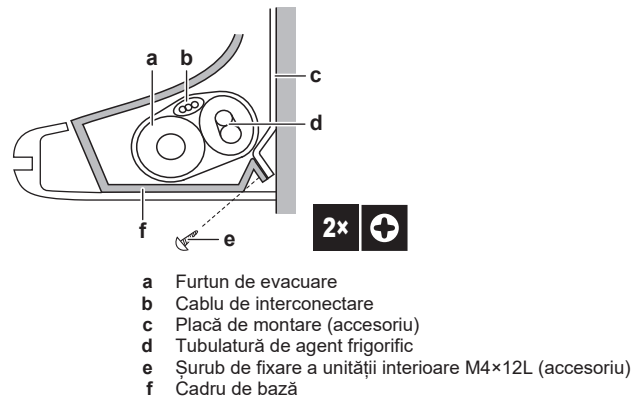

- a Furtun de evacuare
- b Cablu de interconectare
- c Placă de montare (accesoriu)
- d Tubulatură de agent frigorific
- e Șurub de fixare a unității interioare M4×12L (accesoriu)
- f Cadru de bază

8.2 Pentru a trece conductele prin orificiul în perete

- 1 Aranjați conductele de agent frigorific de-a lungul marcajului traseului conductelor de pe placa de montare.

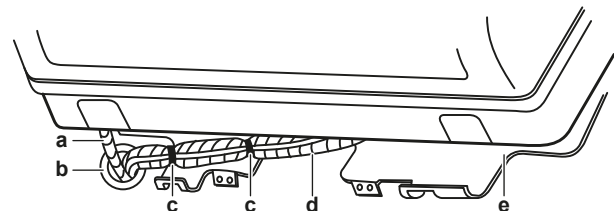

- a Furtun de evacuare
- b Astupați acest orificiu cu chit sau materiale de ștemuire
- c Bandă adezivă de vinil
- d Bandă izolatoare
- e Placă de montare (accesoriu)



NOTIFICARE

- NU îndoiiți conductele de agent frigorific.
- NU împingeți conductele de agent frigorific pe cadrul de bază sau pe grila frontală.

9 Configurare

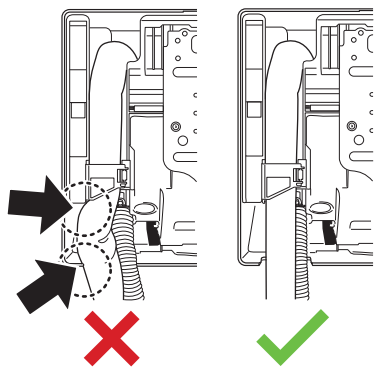

- 2 Treceți furtunul de evacuare și tubulatura de agent frigorific prin orificiul din perete și etanșați golul cu un chit.

8.3 Pentru a fixa unitatea pe placa de montare

- 1 Așezați unitatea interioară pe cârligele plăcii de montare. Utilizați semnele "△" pentru ghidare.

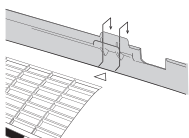

- 2 Apăsați cadrul de bază al unității cu ambele mâini pentru a-l fixa pe cârligele de jos ale plăcii de montare. Asigurați-vă că firele NU sunt strânse nicăieri.

Notă: Aveți grijă să NU prindeți cablul de interconectare în unitatea interioară.

- 3 Apăsați muchia de jos a unității interioare cu ambele mâini, până este prinsă ferm de cârligele plăcii de montare.
- 4 Fixați unitatea interioară pe placa de montare folosind 2 șuruburi de fixare M4 × 12L (accesoriu) pentru unitatea interioară.

9 Configurare

9.1 Pentru a seta un canal diferit al receptorului de semnal infraroșu al unității interioare

În cazul în care 2 unități interioare sunt instalate în 1 încăpere, pot fi setate adrese diferite pentru 2 interfețe de utilizator.

- 1 Scoateți bateriile din interfața utilizatorului.
- 2 Tăiați șuntul de adresă.

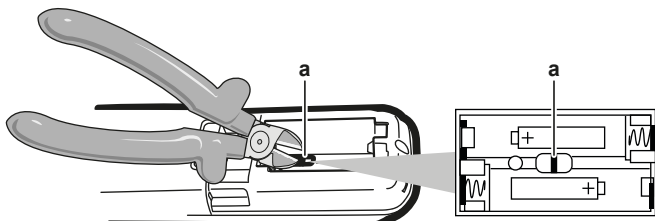

a Șunt de adresă



NOTIFICARE

Aveți grijă să NU deteriorați niciuna dintre piesele din jur când tăiați șuntul de adresă.

- 3 Porniți alimentarea de la rețea.

Rezultat: Clapeta unității interioare se va deschide și închide pentru a seta poziția de referință.



INFORMAȚIE

- Pentru unitățile FTXF și ATXF TREBUIE finalizate următoarele setări în 5 minute de la pornirea alimentării de la rețea.
- În cazul în care NU puteți finaliza setarea la timp, opriți alimentarea și așteptați cel puțin 1 minut înainte de a reporni alimentarea.

- 4 Apăsați simultan:

Model	Butoane
FTXF, ATXF	MODE, ↑ TEMP și ↓ TEMP

- 5 Apăsați:

Model	Buton
FTXF, ATXF	MODE

- 6 Selectați:

Model	Simbol
FTXF, ATXF	7

- 7 Apăsați:

Model	Buton
FTXF, ATXF	ON/OFF

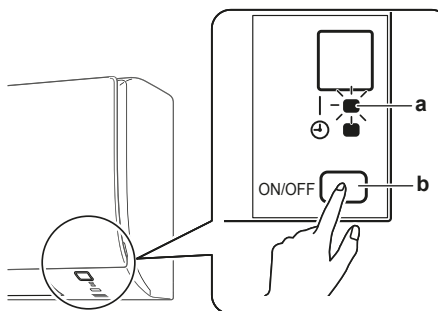

- a Becul indicator al funcționării
b Înterupătorul ON/OFF al unității interioare

- 8 Apăsați înterupătorul ON/OFF al unității interioare în timp ce becul indicator al funcționării clipește.

Șunt	Adresă
Setare din fabrică	1
După tăierea cu cleștele	2



INFORMAȚIE

Dacă setarea NU poate fi finalizată în timp ce becul indicator al funcționării clipește, reluați procesul de setare de la început.

- 9 Când setarea este finalizată, apăsați:

Model	Buton
FTXF, ATXF	ON/OFF

Rezultat: interfața utilizatorului va reveni la ecranul anterior.

10 Dare în exploatare



NOTIFICARE

Exploatați ÎNTOTDEAUNA unitatea cu termistori și/sau senzori de presiune/presostate. Dacă NU, se poate arde compresorul.

10.1 Lista de verificare înainte de darea în exploatare

- 1 După instalarea unității, verificați articolele prezentate mai jos.
- 2 Închideți unitatea.
- 3 Porniți unitatea.

<input type="checkbox"/>	Ați citit în întregime instrucțiunile de instalare, conform descrierii din ghidul de referință al instalatorului .
<input type="checkbox"/>	Unitățile interioare sunt montate corespunzător.
<input type="checkbox"/>	Unitatea exterioară este montată corect.
<input type="checkbox"/>	Admisia/evacuarea aerului Verificați ca admisă și evacuarea aerului din unitate să NU fie obturate de bucăți de hârtie, carton, sau alte materiale.
<input type="checkbox"/>	NU există faze lipsă sau faze inversate .
<input type="checkbox"/>	Conductele agentului frigorific (gazos și lichid) sunt izolate termic.
<input type="checkbox"/>	Evacuarea Asigurați-vă că evacuarea decurge lin. Consecință posibilă: Apa condensată ar putea picura.
<input type="checkbox"/>	Sistemul este împământat corect iar bornele de împământare sunt strânse.
<input type="checkbox"/>	Siguranțele sau dispozitivele de protecție locale sunt instalate conform acestui document și NU au fost șuntate.
<input type="checkbox"/>	Tensiunea de alimentare corespunde tensiunii de pe eticheta de identificare a unității.
<input type="checkbox"/>	S-au utilizat conductorii specificați pentru cablul de interconectare .
<input type="checkbox"/>	Unitatea interioară recepționează semnalele interfeței utilizatorului .
<input type="checkbox"/>	NU există conexiuni slăbite sau componente electrice deteriorate în cutia de distribuție.
<input type="checkbox"/>	Rezistența izolației compresorului este corespunzătoare.
<input type="checkbox"/>	NU există componente deteriorate sau conducte presate în unitățile interioare și exterioare.
<input type="checkbox"/>	NU există scurgeri ale agentului frigorific .
<input type="checkbox"/>	S-au instalat conducte de dimensiunea corectă și conductele sunt izolate corespunzător.
<input type="checkbox"/>	Ventilele de închidere (gaz și lichid) de la unitatea exterioară sunt complet deschise.

10.2 Efectuarea probei de funcționare

Condiție prealabilă: Alimentarea de la rețea TREBUIE să fie în intervalul specificat.

Condiție prealabilă: Proba de funcționare poate fi efectuată în modul de răcire sau de încălzire.

Condiție prealabilă: Proba de funcționare trebuie efectuată în conformitate cu manualul de utilizare a unității interioare pentru a se asigura că toate funcțiile și piesele funcționează corect.

1 În modul de răcire, selectați cea mai joasă temperatură programabilă. În modul de încălzire, selectați cea mai înaltă temperatură programabilă. Proba de funcționare poate fi dezactivată dacă e cazul.





2 La terminarea probei de funcționare, setați temperatura la un nivel normal. În modul de răcire: 26~28°C, în modul de încălzire: 20~24°C.

3 Sistemul se oprește la 3 minute după decuplarea unității.

10.2.1 Pentru a efectua o probă de funcționare în sezonul de iarnă

Când exploatați instalația de climatizare în modul de **Răcire** în timpul iernii, setați-o pentru operațiunea de probă de funcționare utilizând următoarea metodă.

Pentru FTXF și ATXF unități

- 1 Apăsăți  pentru a porni sistemul.
- 2 Apăsăți simultan centrul ,  și .
- 3 Apăsăți  de două ori.

Rezultat:  va apărea pe afișaj. Operațiunea de probă de funcționare este selectată. Operațiunea de probă de funcționare se va opri automat după circa 30 de minute.

- 4 Pentru a opri funcționarea, apăsați .



INFORMAȚIE

Unele funcții NU POT fi utilizate în modul de probă de funcționare.

Dacă în timpul funcționării se întrerupe alimentarea de la rețea, sistemul repornește automat imediat după restabilirea alimentării de la rețea.

11 Dezafectare



NOTIFICARE

NU încercați să dezmembrați pe cont propriu sistemul: dezmembrarea sistemului, tratarea agentului frigorific, a uleiului și a altor componente TREBUIE să se conformeze legislației în vigoare. Unitățile trebuie tratate într-o instalație specializată de tratament pentru reutilizare, reciclare și recuperare.

12 Date tehnice

12 Date tehnice

- Un **subset** al celor mai recente date tehnice este disponibil pe pagina web Daikin regional (accesibilă publicului).
- Setul complet** al celor mai recente date tehnice este disponibil la Daikin Business Portal (se cere autentificare).

12.1 Schema de conexiuni

Schema de conexiuni este livrată cu unitatea, plasată pe interiorul unității exterioare (partea de fund a plăcii superioare).

Schema de conexiuni este livrată împreună cu unitatea, plasată în partea dreapta interioară a grilei frontale a unității interioare.

12.1.1 Legenda schemei de conexiuni unificate

Pentru piesele aplicate și numerotare, consultați schema de conexiuni de pe unitate. Numerotarea pieselor se face cu numere arabe în ordine crescătoare pentru fiecare piesă și este reprezentată în prezentarea de mai jos cu "*" în codul piesei.

Simbol	Semnificație	Simbol	Semnificație
	Întreruptor		Împământare de protecție
	Conexiune		Împământare de protecție (șurub)
	Conector		Redresor
	Pământ		Conector de releu
	Cablaj de legătură		Conector de scurtcircuitare
	Siguranță		Bornă
	Unitate interioară		Regletă de conexiuni
	Unitate exterioară		Colier pentru cablaj
	Dispozitiv pentru curenți reziduali		

Simbol	Culoare	Simbol	Culoare
BLK	Negru	ORG	Portocaliu
BLU	Albastru	PNK	Roz
BRN	Maro	PRP, PPL	Mov
GRN	Verde	RED	Roșu
GRY	Gri	WHT	Alb
SKY BLU	Azuriu	YLW	Galben

Simbol	Semnificație
A*P	Placă de circuite integrate
BS*	Buton Pornit/Oprit, Întreruptor de punere în funcțiune
BZ, H*O	Buzer
C*	Condensator
AC*, CN*, E*, HA*, HE*, HL*, HN*, HR*, MR*_A, MR*_B, S*, U, V, W, X*A, K*R*_*, NE	Conexiune, conector
D*, V*D	Diodă
DB*	Punte de diodă
DS*	Comutator DIP
E*H	Încălzitor

Simbol	Semnificație
FU*, F*U, (pentru caracteristici, consultați PCI-ul din interiorul unității dvs.)	Siguranță
FG*	Conector (împământare șasiu)
H*	Cablaj
H*P, LED*, V*L	Bec de control, diodă emițătoare de lumină
HAP	Diodă emițătoare de lumină (semnalizare întreținere verde)
HIGH VOLTAGE	Tensiune înaltă
IES	Senzor Intelligent eye (ochi inteligent)
IPM*	Modul de alimentare inteligentă
K*R, KCR, KFR, KHuR, K*M	Releu magnetic
L	Fază
L*	Bobină
L*R	Reactanță
M*	Motor pas cu pas
M*C	Motor compresor
M*F	Motorul ventilatorului
M*P	Motorul pompei de evacuare
M*S	Motor de balansare
MR*, MRCW*, MRM*, MRN*	Releu magnetic
N	Nul
n=*, N=*	Număr de treceri prin miezul de ferită
PAM	Modulație de impuls-amplitudine
PCB*	Placă de circuite integrate
PM*	Modul de alimentare
PS	Comutarea alimentării de la rețea
PTC*	Termistor PTC
Q*	Tranzistor de poartă bipolar izolat (IGBT)
Q*C	Întreruptor
Q*DI, KLM	Întreruptor pentru scurgeri la pământ
Q*L	Dispozitiv de protecție la suprasarcină
Q*M	Contact termic
Q*R	Dispozitiv pentru curenți reziduali
R*	Rezistență
R*T	Termistor
RC	Receptor
S*C	Comutator limitator
S*L	Întreruptor cu flotor
S*NG	Detector de scurgeri de agent frigorific
S*NPH	Senzor de presiune (înaltă)
S*NPL	Senzor de presiune (joasă)
S*PH, HPS*	Presostat (înaltă)
S*PL	Presostat (joasă)
S*T	Termostat
S*RH	Senzor de umiditate
S*W, SW*	Întreruptor de punere în funcțiune
SA*, F1S	Descărcător de supratensiune
SR*, WLU	Receptor de semnal

Simbol	Semnificație
SS*	Comutator selector
SHEET METAL	Placă fixă regletă de conexiuni
T*R	Transformator
TC, TRC	Emițător
V*, R*V	Varistor
V*R	Punte de diodă, modul de alimentare tranzistor de poartă bipolar izolat (IGBT)
WRC	Telecomandă fără cablu
X*	Bornă
X*M	Regletă de conexiuni (bloc)
Y*E	Bobina ventilului electronic de destindere
Y*R, Y*S	Bobina ventilului electromagnetic de inversare
Z*C	Miez de ferită
ZF, Z*F	Filtru de zgomot

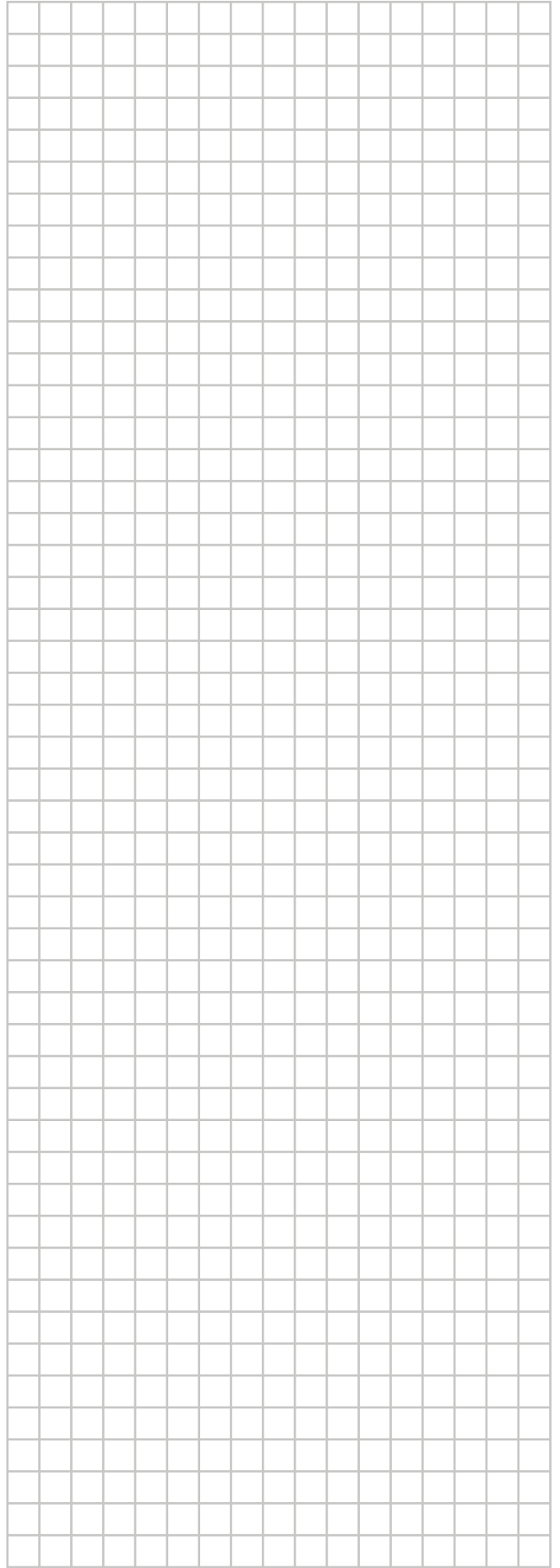



ERC



DAIKIN ISITMA VE SOĞUTMA SİSTEMLERİ SAN.TİC. A.Ş.

Gülsuyu Mahallesi, Fevzi Çakmak Caddesi, Burçak Sokak, No:20, 34848 Maltepe

İSTANBUL / TÜRKİYE

Tel: 0216 453 27 00

Faks: 0216 671 06 00

Çağrı Merkezi: 444 999 0

Web: www.daikin.com.tr

DAIKIN EUROPE N.V.

Zandvoordestraat 300, B-8400 Oostende, Belgium

Copyright 2022 Daikin

3P650253-7H 2022.10