

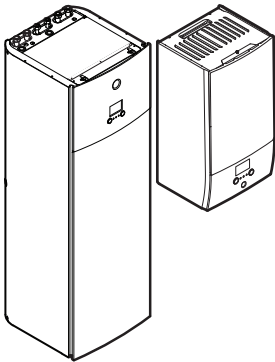

# Manual de exploatare

## Daikin Altherma 3 H MT F+W



**ETVH12S(U)18EA6V**  
**ETVH12S(U)23EA6V**  
**ETVH12S18EA9W**  
**ETVH12S23EA9W**

**ETVX12S18EA6V**  
**ETVX12S23EA6V**  
**ETVX12S18EA9W**  
**ETVX12S23EA9W**

**ETBH12EF6V**  
**ETBH12EF9W**  
**ETBX12EF6V**  
**ETBX12EF9W**

## Cuprins

<b>1</b>	<b>Setări instalator: Tabele ce trebuie completate de instalator</b>	<b>2</b>
1.1	Expertul de configurare .....	2
1.2	Meniu setări .....	2
<b>2</b>	<b>Ghid rapid</b>	<b>3</b>
2.1	Nivelul de autorizare al utilizatorului .....	3
2.2	Încălzirea/răcirea spațiului .....	3
2.3	Apă caldă menajeră .....	5
<b>3</b>	<b>Informații generale</b>	<b>6</b>
3.1	Despre acest document .....	6
3.2	Despre sistem .....	6
3.2.1	Componente într-o dispunere tipică a sistemului .....	7
<b>4</b>	<b>Funcționarea</b>	<b>7</b>
4.1	Interfață de utilizare: prezentare generală .....	7
4.2	Structura de meniu: Prezentare generală a setărilor de utilizator .....	9
4.3	Ecrane posibile: prezentare generală .....	10
4.3.1	Ecranul principal .....	10
4.3.2	Ecranul meniului principal .....	11
4.3.3	Ecranul valorii de referință .....	11
4.3.4	Ecran detaliat cu valori .....	12
4.4	OPRIREA sau PORNIREA operațiunilor .....	12
4.4.1	Indicație vizuală .....	12
4.4.2	Pentru PORNIRE sau OPRIRE .....	12
4.5	Citirea informațiilor .....	13
	Pentru a citi informații .....	13
	Informații de citit posibile .....	13
4.6	Comandă încălzire/răcire spațiu .....	13
4.6.1	Setarea modului de funcționare a spațiului .....	13
4.6.2	Pentru a schimba temperatura dorită a încăperii .....	13
4.6.3	Pentru a schimba temperatura dorită a apei la ieșire .....	14
4.7	Comanda apei calde menajere .....	14
4.7.1	Mod Reîncălzire .....	14
4.7.2	Mod Programat .....	14
4.7.3	Programat + Mod Reîncălzire .....	14
4.7.4	Utilizarea la capacitate maximă pentru ACM .....	15
4.8	Ecranul programării: exemplu .....	15
4.9	Curba în funcție de vreme .....	17
4.9.1	Ce este o curbă în funcție de vreme? .....	17
4.9.2	Curbă cu 2 valori de referință .....	17
4.9.3	Curbă cu compensare în funcție de pantă .....	17
4.9.4	Folosirea curbelor în funcție de vreme .....	18
<b>5</b>	<b>Sfaturi pentru economisirea energiei</b>	<b>19</b>
<b>6</b>	<b>Întreținere și deservire</b>	<b>19</b>
6.1	Prezentare generală: Întreținere și deservire .....	19
<b>7</b>	<b>Depanarea</b>	<b>20</b>
7.1	Pentru a afișa textul de ajutor în cazul unei defecțiuni .....	20
7.2	Pentru a consulta istoricul defecțiunilor .....	20
7.3	Simptom: Vă este prea frig (cald) în camera de zi .....	20
7.4	Simptom: apa de la robinet este prea rece .....	20
7.5	Simptom: Defecțiune a pompei de căldură .....	21
7.6	Simptom: sistemul produce zgomote de gălgâit după darea în exploatare .....	21
<b>8</b>	<b>Dezafectarea</b>	<b>21</b>
<b>9</b>	<b>Glosar</b>	<b>21</b>

# 1 Setări instalator: Tabele ce trebuie completate de instalator

## 1.1 Expertul de configurare

Setare	Completați...
<b>Sistem</b>	
Tip unitate interioară (numai citire)	
Tipul încălzitorului de rezervă [9.3.1] (numai citire)	
Apă caldă menajeră [9.2.1]	
Urgență [9.5]	
Număr zone [4.4]	
Sistem umplut cu glicol (prezentare generală a reglajului local [E-0D])	
Capacitate încălzitor auxiliar [9.4.1] (dacă este cazul)	
<b>Încălzitor de rezervă</b>	
Tensiune [9.3.2]	
Configurare [9.3.3]	
Capacitate pas 1 [9.3.4]	
Capacitate suplimentară pas 2 [9.3.5] (dacă este cazul)	
<b>Zonă principală</b>	
Tip emițător [2.7]	
Control [2.9]	
Mod valoare referință [2.4]	
Program [2.1]	
Tip curbă DV [2.E]	
<b>Zonă suplimentară (doar dacă [4.4]=1, două zone)</b>	
Tip emițător [3.7]	
Control (numai citire) [3.9]	
Mod valoare referință [3.4]	
Program [3.1]	
Tip curbă DV [3.C] (numai citire)	
<b>Rezervor (dacă este cazul)</b>	
Mod încălzire [5.6]	
Valoare de referință confort [5.2]	
Valoare de referință economie [5.3]	
Valoare de referință reîncălzire [5.4]	
Mod valoare referință [5.B]	
Tip curbă DV [5.E] (numai citire)	

## 1.2 Meniu setări

Setare	Completați...
<b>Zonă principală</b>	
Tip termostat [2.A]	

Setare	Completați...
Zonă suplimentară (dacă este cazul)	
Tip termostat [3.A]	
Informații	
Informații distribuitor [8.3]	

## 2 Ghid rapid

### 2.1 Nivelul de autorizare al utilizatorului

Volumul de informații pe care îl puteți citi și edita în structura meniului depinde de nivelul dvs. de permisiune ca utilizator:

- Utilizator: modul Standard
- Utilizator avansat: puteți citi și edita mai multe informații

Pentru a schimba nivelul de autorizare al utilizatorului

1	Mergeți la [B]: Profil utilizator.	
2	Introduceți codul PIN aplicabil pentru nivelul de permisiune al utilizatorului.	—
	<ul style="list-style-type: none"> <li>• Răsfoiți lista cifrelor și schimbați cifra selectată.</li> <li>• Mutați cursorul de la stânga la dreapta.</li> <li>• Confirmați codul PIN și continuați.</li> </ul>	  

#### Codul PIN al utilizatorului

Codul PIN pentru Utilizator este **0000**.



#### Codul PIN al utilizatorului avansat

Codul PIN pentru Utilizator avansat este **1234**. Acum sunt vizibile elementele de meniu suplimentare pentru utilizator.



## 2.2 Încălzirea/răcirea spațiului

Pentru a PORNI sau OPRI operațiunea de încălzire/răcire a spațiului



#### NOTIFICARE

**Protecția la înghețare a încăperii.** Chiar dacă OPRIȚI operațiunea de răcire/încălzire a spațiului ([C.2]: Funcționare > Încălzire/răcire spațiu), funcționarea protecției la înghețare a încăperii, dacă este permisă, se poate activa în continuare. Totuși, pentru controlul temperaturii apei la ieșire și controlul termostatului de încălzire extern, protecția NU este garantată.



#### NOTIFICARE

**Prevenire înghețare conductă de apă.** Chiar dacă OPRIȚI operațiunea de răcire/încălzire a spațiului ([C.2]: Funcționare > Încălzire/răcire spațiu), prevenirea înghețării conductei de apă, dacă este activată, va rămâne activă.

1	Mergeți la [C.2]: Funcționare > Încălzire/răcire spațiu.	
2	Setați operațiunea la Pornit sau Oprit.	

Pentru a schimba temperatura dorită a încăperii

În timpul controlului temperaturii încăperii, puteți folosi ecranul valorii de referință a temperaturii încăperii pentru a citi și regla temperatura dorită a încăperii.

1	Mergeți la [1]: Încăpere.	
2	Reglați temperatura dorită a încăperii.	
	<p>a Temperatură efectivă a încăperii b Temperatură dorită a încăperii</p>	

Pentru a schimba temperatură dorită a apei la ieșire

Puteți folosi ecranul valorii de referință a temperaturii apei la ieșire pentru a citi și regla temperatura dorită a apei la ieșire.

## 2 Ghid rapid

**1** Mergeți la [2]: Zonă principală sau [3]: Zonă suplimentară.

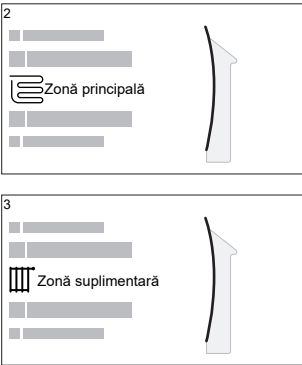

**2** Reglați temperatura dorită a apei la ieșire.

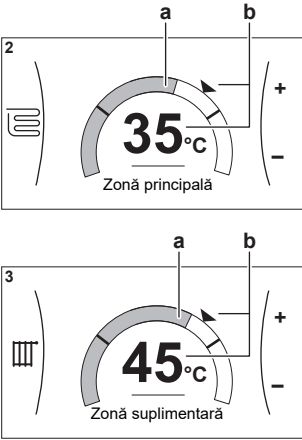

**a** Temperatură apă la ieșire efectivă  
**b** Temperatură apă la ieșire dorită

Pentru a schimba curba în funcție de vreme pentru zonele de încălzire/răcire a spațiului

**1** Mergeți la zona dorită:

Zonă	Mergeți la...
Zonă principală – Încălzire	[2.5] Zonă principală > Curbă DV încălzire
Zonă principală – Răcire	[2.6] Zonă principală > Curbă DV răcire
Zonă suplimentară – Încălzire	[3.5] Zonă suplimentară > Curbă DV încălzire
Zonă suplimentară – Răcire	[3.6] Zonă suplimentară > Curbă DV răcire

**2** Modificați curba în funcție de vreme.

Există 2 tipuri de curbe în funcție de vreme: **curbă cu compensare în funcție de pantă** (implicită) și **curbă cu 2 valori de referință**. Dacă este necesar, puteți să modificați tipul în [2.E] Zonă principală > Tip curbă DV. Modul de ajustare a curbei depinde în funcție de tip.

### Curbă cu compensare în funcție de pantă

**Pantă.** Când se schimbă panta, noua temperatură preferată la X1 este neproportional mai mare decât temperatura preferată la X2.

**Compensare.** Când se schimbă compensarea, noua temperatură preferată la X1 este proporțional mai mare decât temperatura preferată la X2.

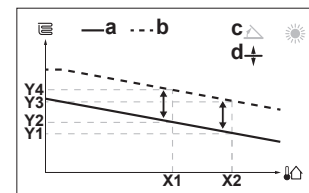
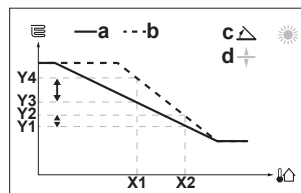

- X1, X2** Temperatură ambientă exterioară  
**Y1~Y4** Temperatură apă la ieșire dorită  
**a** Curbă în funcție de zonă, înainte de schimbări  
**b** Curbă în funcție de zonă, după schimbări  
**c** Pantă  
**d** Compensare

#### A acțiuni posibile în acest ecran

	Selectați panta sau compensarea.
	Creșteți sau reduceți panta/compensarea.
	Când se selectează panta: setați panta și mergeți la compensare.
	Când se selectează compensarea: setați compensarea.
	Confirmați modificările și reveniți la submeniu.

### Curbă cu 2 valori de referință

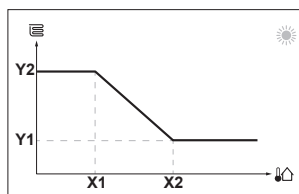

- X1, X2** Temperatură ambientă exterioară  
**Y1, Y2** Temperatură apă la ieșire dorită

#### A acțiuni posibile în acest ecran

	Parcurgeți temperaturile.
	Schimbați temperatura.
	Treceți la temperatura următoare.
	Confirmați modificările și continuați.

### Informații suplimentare:

Pentru informații suplimentare, vedeți și:

- "4.4 OPRIREA sau PORNIREA operațiunilor" ▶ 12]
- "4.6 Comandă încălzire/răcire spațiu" ▶ 13]
- "4.8 Ecranul programării: exemplu" ▶ 15]
- "4.9 Curba în funcție de vreme" ▶ 17]
- Ghid de referință pentru utilizator



## 2.3 Apă caldă menajeră

Pentru a PORNII sau OPRII operațiunea de încălzire a rezervorului





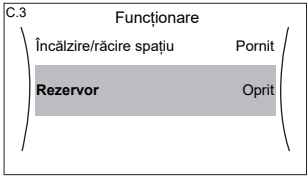

### NOTIFICARE

**Mod Dezinfectare.** Chiar dacă OPRIȚI funcționarea în modul de încălzire a rezervorului ([C.3]: Funcționare > Rezervor), modul de dezinfectare va rămâne activ. Totuși, dacă OPRIȚI funcționarea în timpul dezinfectării, va apărea o eroare AH.

<p>1 Mergeți la [C.3]: Funcționare &gt; Rezervor.</p> 	
<p>2 Setati operațiunea la Pornit sau Oprit.</p>	

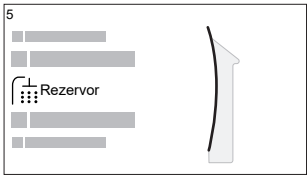
Pentru a schimba valoarea de referință pentru temperatura din rezervor

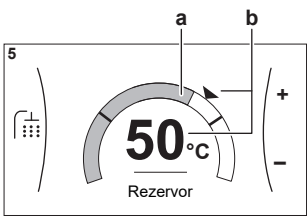
În modul Numai reîncălzire, puteți folosi ecranul valorii de referință a temperaturii rezervorului pentru a citi și regla temperatura apei calde menajere.

<p>1 Mergeți la [5]: Rezervor.</p> 	
<p>2 Reglați temperatura apei calde menajere.</p>  <p><b>a</b> Temperatura efectivă a apei calde menajere <b>b</b> Temperatura dorită a apei calde menajere</p>	

În alte moduri, puteți vedea numai ecranul valorii de referință, dar nu o puteți modifica. În schimb, puteți modifica setările pentru Valoare de referință confort [5.2], Valoare de referință economie [5.3] și Valoare de referință reîncălzire [5.4].

### Informații suplimentare:

Pentru informații suplimentare, vedeți și:

- "4.4 OPRIREA sau PORNIREA operațiunilor" ▶ 12]
- "4.7 Comanda apei calde menajere" ▶ 14]
- "4.8 Ecranul programării: exemplu" ▶ 15]
- Ghid de referință pentru utilizator

## 3 Informații generale

### 3 Informații generale

#### 3.1 Despre acest document

Vă mulțumim pentru cumpărarea acestui produs. Vă rugăm:

- Citiți cu atenție documentația înainte de manevrarea telecomenzii pentru a asigura cel mai bun randament posibil.
- Solicitați instalatorului să vă informeze despre setările pe care le-a utilizat pentru a configura sistemul. Verificați dacă a completat tabelele cu setările instalatorului. ÎN CAZ CONTRAR, rugați-l să facă acest lucru.
- Păstrați documentația pentru consultare ulterioară.

#### Public țintă

Utilizatori finali

#### Set documentație

Acest document face parte din setul documentației. Setul complet este format din:

- **Măsurile de siguranță generale:**
  - Instrucțiuni privind siguranța pe care trebuie să le citiți înainte de instalare
  - Format: Hârtie (în cutia unității interioare)
- **Manual de exploatare:**
  - Ghid rapid pentru utilizarea de bază
  - Format: Hârtie (în cutia unității interioare)
- **Ghid de referință pentru utilizator:**
  - Instrucțiuni pas cu pas, detaliate, și informații de fond pentru utilizarea de bază și avansată
  - Format: Fișiere digitale la adresa <http://www.daikineurope.com/support-and-manuals/product-information/>
- **Manual de instalare – Unitate exterioară:**
  - Instrucțiuni de instalare
  - Format: Hârtie (în cutia unității exterioare)
- **Manual de instalare – Unitate interioară:**
  - Instrucțiuni de instalare
  - Format: Hârtie (în cutia unității interioare)
- **Ghidul de referință al instalatorului:**
  - Pregătirea instalării, bune practici, date de referință etc...
  - Format: Fișiere digitale la adresa <http://www.daikineurope.com/support-and-manuals/product-information/>
- **Broșură cu anexe pentru echipamentul opțional:**
  - Informații suplimentare despre modul de instalare a echipamentului opțional
  - Format: Hârtie (în cutia unității interioare)+Fișiere digitale la adresa <http://www.daikineurope.com/support-and-manuals/product-information/>

Cele mai recente versiuni ale documentației furnizate pot fi disponibile pe site-ul Web Daikin regional sau prin intermediul instalatorului.

Documentația originală este scrisă în limba engleză. Toate celelalte limbi reprezintă traduceri.

#### Aplicația Daikin Residential Controller



Dacă a fost configurată de către instalator, puteți folosi aplicația Daikin Residential Controller pentru a comanda și a monitoriza starea sistemului. Pentru informații suplimentare, consultați:

<http://www.onlinecontroller.daikineurope.com/>



#### Urme de navigare

Urmele de navigare (exemplu: [4.3]) vă permit identificarea locului în care vă aflați în structura de meniu a interfeței de utilizare.

1	Pentru a <b>activa</b> navigarea cu urme: apăsați pe butonul de ajutor în ecranul principal sau în ecranul meniului principal. Navigarea cu urme apare în colțul din stânga, sus, al ecranului.	?
2	Pentru a <b>dezactiva</b> navigarea cu urme: apăsați din nou pe butonul de ajutor.	?

Și documentul de față menționează aceste urme de navigare.

#### Exemplu:

1	Mergeți la [4.3]: Încălzire/răcire spațiu > Interval funcționare.	
---	---	--

Acest lucru înseamnă:

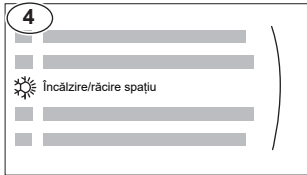
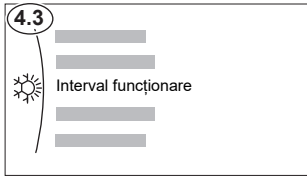
1	Începând din ecranul principal, rotiți comutatorul din stânga și mergeți la Încălzire/răcire spațiu. 	
2	Apăsați pe comutatorul din stânga pentru a intra în submeniu.	
3	Rotiți comutatorul din stânga și mergeți la Interval funcționare. 	
4	Apăsați pe comutatorul din stânga pentru a intra în submeniu.	

#### 3.2 Despre sistem

În funcție de dispunerea sistemului, acesta poate:

- Încălzi un spațiu
- Răci un spațiu (dacă s-a instalat un model de pompă de căldură pentru încălzire/răcire)
- Produce apă caldă menajeră (dacă s-a instalat un rezervor ACM)



#### INFORMAȚIE

Răcirea se aplică numai în cazul:

- Modelelor reversibile
- Modelelor numai pentru încălzire + kit de conversie

## 3.2.1 Componente într-o dispunere tipică a sistemului

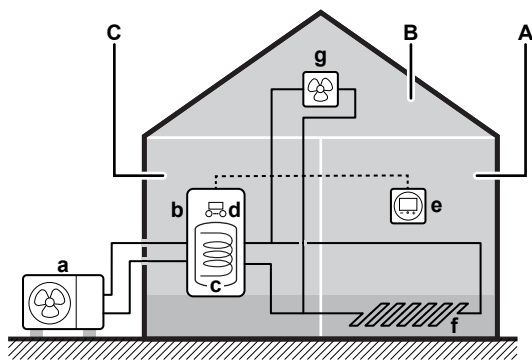

- A Zonă principală. **Exemplu:** Camera de zi.
- B Zonă suplimentară. **Exemplu:** Dormitor.
- C Cameră tehnică. **Exemplu:** Garaj.
- a Pompă de căldură a unității exterioare
- b Pompă de căldură a unității interioare
- c Rezervor de apă caldă menajeră (ACM)
- d Interfață de utilizare a unității interioare
- e Interfață dedicată pentru confort uman (BRC1HHDA utilizat drept termostat de încăpere)
- f Încălzire prin podea
- g Calorifere, convectoare ale pompei de căldură sau unități serpentină-ventilator



### INFORMAȚIE

Unitatea interioară și rezervorul de apă caldă menajeră (dacă s-a instalat) pot fi separate sau integrate în funcție de tipul unității de interior.

## 4 Funcționarea



### INFORMAȚIE

Răcirea se aplică numai în cazul:

- Modelelor reversibile
- Modelelor numai pentru încălzire + kit de conversie

## 4.1 Interfață de utilizare: prezentare generală

Interfața de utilizare are componentele următoare:

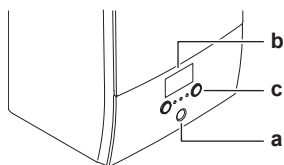

- a Indicator de stare
- b Ecran LCD
- c Comutatoare rotative și butoane

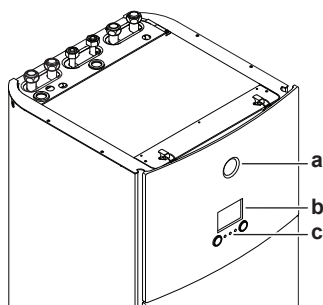

- a Indicator de stare
- b Ecran LCD

### c Comutatoare rotative și butoane

#### Indicator de stare

Ledurile indicatorului de stare sunt aprinse sau intermitente pentru a arăta modul de funcționare a unității.

Led	Mod	Descriere
Albastru intermitent	Așteptare	Unitatea nu funcționează.
Albastru constant	Funcționare	Unitatea funcționează.
Roșu intermitent	Defecțiune	A survenit o defecțiune. Consultați "7.1 Pentru a afișa textul de ajutor în cazul unei defecțiuni" [p 20] pentru informații suplimentare.

#### Ecran LCD

Ecranul LCD are o funcție de veghe. După 15 minute în care nu există nicio interacțiune cu interfața de utilizare, ecranul se înnegește. Apăsând sau rotind orice buton, afișajul iese din starea de veghe.

#### Comutatoare rotative și butoane

Utilizați comutatoarele rotative și butoanele:

- Pentru a naviga prin ecranele, meniurile și setările ecranului LCD
- Pentru a seta valori

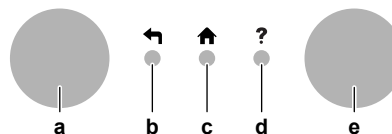

Element	Descriere
a Buton rotativ stânga	Ecranul LCD arată un arc de cerc în stânga afișajului când puteți utiliza comutatorul rotativ din stânga. <ul style="list-style-type: none"> <li>▪ : rotiți, apoi apăsați pe comutatorul rotativ din stânga. Navigați prin structura meniului.</li> <li>▪ : rotiți comutatorul din stânga. Alegeți un element de meniu.</li> <li>▪ : apăsați pe comutatorul rotativ din stânga. Confirmați alegerea sau mergeți la un submeniu.</li> </ul>
b Buton pentru revenire	: apăsați pentru a merge înapoi 1 pas în structura meniului.
c Buton pentru ecranul principal	: apăsați pentru a reveni la ecranul principal.
d Buton de ajutor	: apăsați pentru a afișa un text de ajutor legat de pagina curentă (dacă este disponibilă).

## 4 Funcționarea

Element	Descriere
e Buton rotativ dreapta	<p>Ecranul LCD arată un arc de cerc în dreapta afișajului când puteți utiliza comutatorul rotativ din dreapta.</p> <ul style="list-style-type: none"><li>○⋯⊙: rotiți, apoi apăsați pe comutatorul rotativ din dreapta. Schimbați o valoare sau o setare afișată în partea dreaptă a ecranului.</li><li>○⋯⊙: rotiți comutatorul din dreapta. Navigați prin valorile și setările existente.</li><li>○⋯⊙: apăsați pe comutatorul rotativ din dreapta. Confirmați alegerea și mergeți la următorul element de meniu.</li></ul>

## 4.2 Structura de meniu: Prezentare generală a setărilor de utilizator

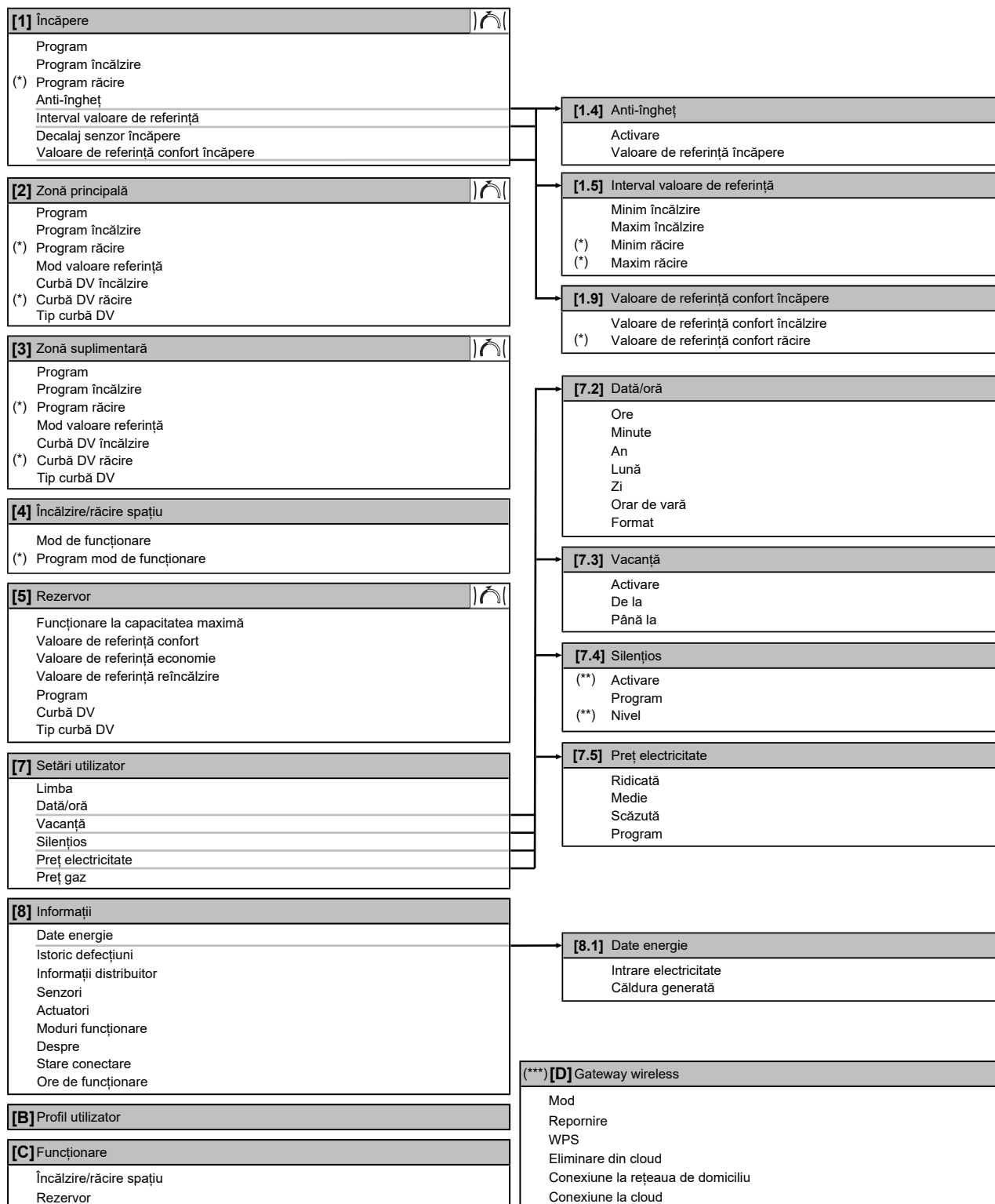

Ecranul valorii de referință

(\*) Se aplică numai pentru modelele reversibile și pentru modelele numai pentru încălzire+kit de conversie

(\*\*) Accesibil doar de către instalator

(\*\*\*) Valabil numai dacă s-a instalat un cartuș WLAN



### INFORMAȚIE

În funcție de setările instalatorului selectate și de tipul unității, acestea vor fi vizibile/invizibile.

## 4 Funcționarea

### 4.3 Ecrane posibile: prezentare generală

Cele mai obișnuite ecrane sunt următoarele:

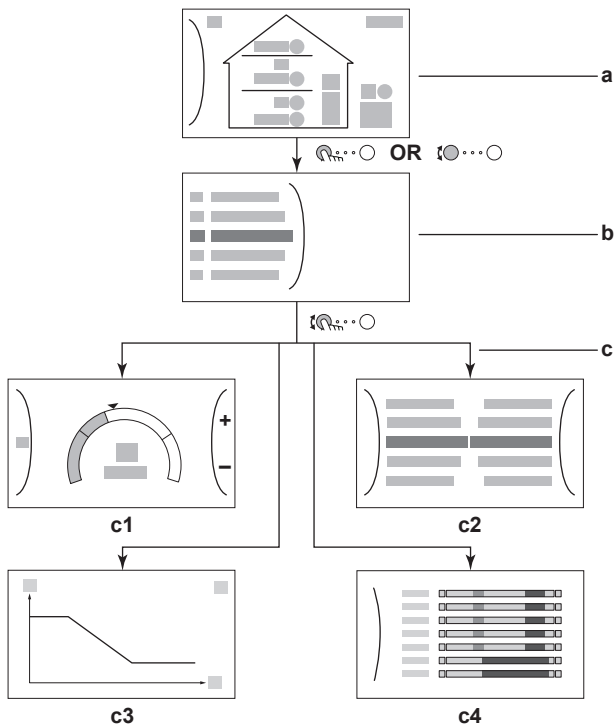

- a Ecranul principal
- b Ecranul meniului principal
- c Ecrane de nivel inferior:
  - c1: ecranul valorii de referință
  - c2: ecran detaliat cu valori
  - c3: ecran detaliat cu curba dependentă de vreme
  - c4: ecran cu programul

#### 4.3.1 Ecranul principal



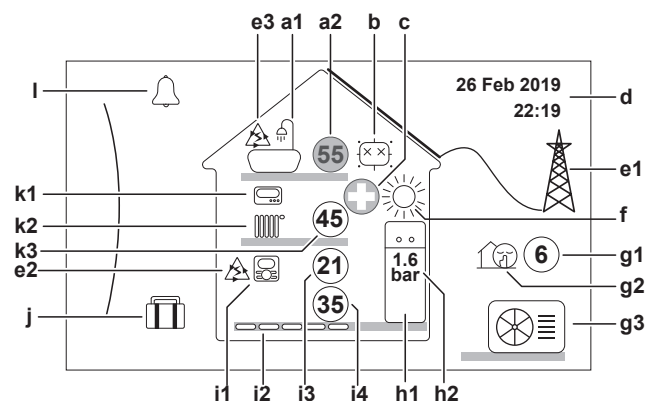











Apăsați pe butonul pentru a reveni la ecranul principal. Veți vedea o prezentare generală a configurației unității, temperatura încăperii și temperaturile valorilor de referință. În ecranul principal sunt vizibile numai simbolurile valabile pentru configurația dvs.



#### Ațiuni posibile în acest ecran



	Parcurgeți lista meniului principal.
	Mergeți la ecranul meniului principal.
?	Activați/dezactivați navigarea cu urme.

Element	Descriere
<b>a</b>	<b>Apă caldă menajeră</b>
a1	Apă caldă menajeră
a2	Temperatură rezervor măsurată <sup>(a)</sup>
<b>b</b>	<b>Dezinfectare/Capacitate maximă</b>
	Mod dezinfectare activ
	Mod funcționare puternică activ
<b>c</b>	<b>Urgență</b>
	Eroare la pompa de căldură și sistemul funcționează în modul Urgență sau pompa de căldură a fost oprită în mod forțat.
<b>d</b>	<b>Data și ora curente</b>
<b>e</b>	<b>Consum inteligent de energie</b>
e1	Modul de consum inteligent de energie este disponibil dacă sunt instalate panouri solare sau dacă sistemul este conectat la o rețea inteligentă de alimentare.
e2	Modul de consum inteligent de energie este utilizat în momentul respectiv pentru încălzirea spațiului.
e3	Modul de consum inteligent de energie este utilizat în momentul respectiv pentru apa caldă menajeră.
<b>f</b>	<b>Mod de funcționare pentru spațiu</b>
	Răcire
	Încălzire
<b>g</b>	<b>Mod exterior/silențios</b>
g1	Temperatură exterioară măsurată <sup>(a)</sup>
g2	Mod silențios activ
g3	Unitate exterioară
<b>h</b>	<b>Unitate interioară/rezervor apă caldă menajeră</b>
h1	Unitate interioară cu montare pe podea și rezervor integrat
	Unitate interioară montată pe perete
	Unitate interioară montată pe perete și rezervor separat
h2	Presiunea apei

Element	Descriere
<b>i Zona principală</b>	
<b>i1</b> Tip termostat de încăpere instalat:	
 Funcționarea unității este decisă în funcție de temperatură ambiantă a interfață dedicată pentru confort uman (BRC1HHDA utilizat drept termostat de încăpere).	
 Funcționarea unității este decisă în funcție de termostatul de încăpere extern (prin cablu sau wireless).	
— Nu este instalat sau configurat niciun termostat de încăpere. Funcționarea unității este decisă în funcție de temperatură apei la ieșire, indiferent de temperatură efectivă a încăperii și/sau solicitarea de încălzire a încăperii.	
<b>i2</b> Tip emițător căldură instalat:	
 Încălzire prin podea	
 Unitate serpentină-ventilator	
 Radiator	
<b>i3</b>  Temperatură încăpere măsurată <sup>(a)</sup>	
<b>i4</b>  Valoarea de referință a temperaturii apei la ieșire <sup>(a)</sup>	
<b>j Mod Vacanță</b>	
 Mod Vacanță activ	
<b>k Zonă suplimentară</b>	
<b>k1</b> Tip termostat de încăpere instalat:	
 Funcționarea unității este decisă în funcție de termostatul de încăpere extern (prin cablu sau wireless).	
— Nu este instalat sau configurat niciun termostat de încăpere. Funcționarea unității este decisă în funcție de temperatură apei la ieșire, indiferent de temperatură efectivă a încăperii și/sau solicitarea de încălzire a încăperii.	
<b>k2</b> Tip emițător căldură instalat:	
 Încălzire prin podea	
 Unitate serpentină-ventilator	
 Radiator	
<b>k3</b>  Valoarea de referință a temperaturii apei la ieșire <sup>(a)</sup>	
<b>l Defecțiune</b>	
 A survenit o defecțiune.	
 Consultați "7.1 Pentru a afișa textul de ajutor în cazul unei defecțiuni" [▶ 20] pentru informații suplimentare.	



<sup>(a)</sup> Dacă modul de funcționare corespunzător (de exemplu: încălzirea spațiului) nu este activ, cercul este inactiv, de culoare gri.



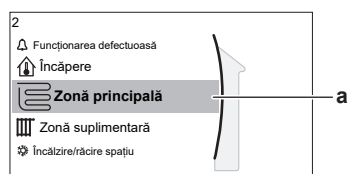











### 4.3.2 Ecranul meniului principal

Începând de la ecranul principal, apăsați (  ) sau rotiți (  ) comutatorul din stânga pentru a deschide ecranul meniului principal. În meniul principal, puteți accesa diferite ecrane ale valorilor de referință și submeniuri.



a Submeniul selectat

Acțiuni posibile în acest ecran	
	Parcurgeți lista.
	Intrați în submeniu.
	Activați/dezactivați navigarea cu urme.

Submeniu	Descriere
[0]  sau  Funcționarea defectuoasă	<b>Restricție:</b> se afișează numai dacă survine o defecțiune. Consultați "7.1 Pentru a afișa textul de ajutor în cazul unei defecțiuni" [▶ 20] pentru informații suplimentare.
[1]  Încăpere	<b>Restricție:</b> Se afișează numai dacă o interfață dedicată pentru confort uman (BRC1HHDA utilizat drept termostat de încăpere) controlează unitatea interioară. Setați temperatura încăperii.
[2]  Zonă principală	Arată simbolurile valabile pentru tipul emițătorului zonei principale. Setați temperatura apei la ieșire pentru zona principală.
[3]  Zonă suplimentară	<b>Restricție:</b> se afișează numai dacă există două zone pentru temperatura apei la ieșire. Arată simbolurile valabile pentru tipul emițătorului zonei suplimentare. Setați temperatura apei la ieșire pentru zona suplimentară (dacă există).
[4]  Încălzire/răcire spațiu	Arată simbolurile valabile pentru unitatea dvs. Treceți unitatea în modul de încălzire sau răcire. Nu puteți schimba modul la modelele care au numai încălzire.
[5]  Rezervor	Setați temperatura rezervorului de apă caldă menajeră.
[7]  Setări utilizator	Vă permite accesul la setările de utilizator, cum ar fi modul pentru vacanță sau cel silențios.
[8]  Informații	Afișează date și informații despre unitatea interioară.
[9]  Setări instalator	<b>Restricție:</b> Numai pentru instalator. Vă permite accesul la setările avansate.
[A]  Darea în exploatare	<b>Restricție:</b> Numai pentru instalator. Efectuați probe și întreținerea.
[B]  Profil utilizator	Schimbați profilul utilizatorului activ.
[C]  Funcționare	Activați sau dezactivați încălzirea/răcirea și pregătirea apei calde menajere.
[D]  Gateway wireless	<b>Restricție:</b> Se afișează numai dacă s-a instalat un cartuș LAN wireless (WLAN). Conține setările necesare pentru configurarea aplicației Daikin Residential Controller.

### 4.3.3 Ecranul valorii de referință

Ecranul valorii de referință se afișează pentru ecranele care descriu componentele sistemului ce necesită valoarea de referință.

## 4 Funcționarea

### Exemple

[1] Ecranul temperaturii încăperii

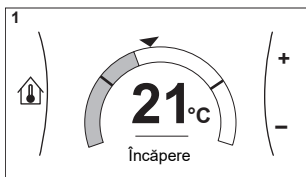

[2] Ecranul zonei principale

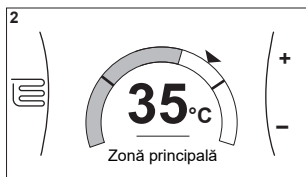

[3] Ecranul zonei suplimentare

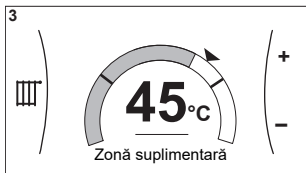

[5] Ecranul temperaturii rezervorului

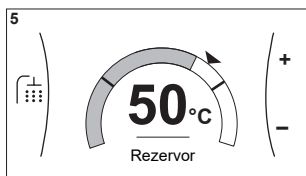

### Explicație

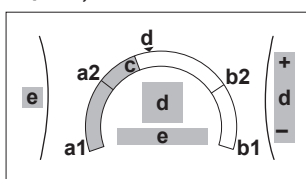

#### Acțiuni posibile în acest ecran

	Parcurgeți lista submeniuului.
	Mergeți la submeniu.
	Reglați și aplicați automat temperatura dorită.

Element	Descriere	
Limită temperatură minimă	a1	Fixată de unitate
	a2	Restricționată de instalator
Limită temperatură maximă	b1	Fixată de unitate
	b2	Restricționată de instalator
Temperatură curentă	c	Măsurată de unitate
Temperatură dorită	d	Rotiți comutatorul din dreapta pentru creștere/descrescere.
Submeniu	e	Rotiți sau apăsați pe comutatorul din stânga pentru a intra în submeniu.

### 4.3.4 Ecran detaliat cu valori

Exemplu:

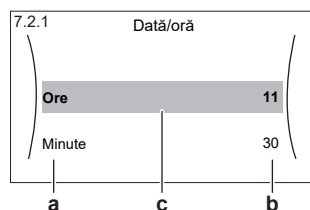
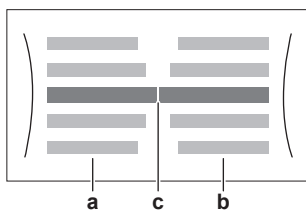

- a Setări
- b Valori
- c Setarea și valoarea selectate

#### Acțiuni posibile în acest ecran

	Parcurgeți lista setărilor.
	Schimbați valoarea.
	Treceți la setarea următoare.
	Confirmați modificările și continuați.

## 4.4 OPRIREA sau PORNIREA operațiunilor

### 4.4.1 Indicație vizuală

Anumite funcții ale unității pot fi activate sau dezactivate separat. Dacă o funcție este dezactivată, pictograma corespunzătoare a temperaturii din ecranul principal va fi inactivă, de culoare gri.

#### Operațiunea de răcire/încălzire a spațiului

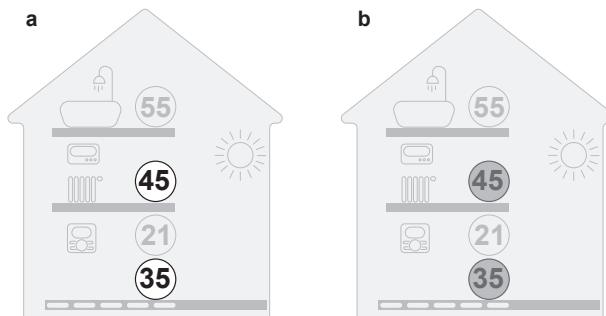

- a Operațiunea de răcire/încălzire a spațiului PORNITĂ
- b Operațiunea de răcire/încălzire a spațiului OPRITĂ

#### Operațiunea de încălzire a rezervorului

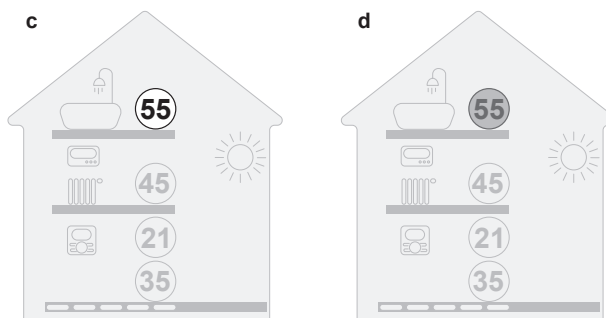

- c Operațiunea de încălzire a rezervorului PORNITĂ
- d Operațiunea de încălzire a rezervorului OPRITĂ

### 4.4.2 Pentru PORNIRE sau OPRIRE

#### Operațiunea de răcire/încălzire a spațiului



#### NOTIFICARE

**Protecția la înghețare a încăperii.** Chiar dacă OPRIȚI operațiunea de răcire/încălzire a spațiului ([C.2]: Funcționare > Încălzire/răcire spațiu), funcționarea protecției la înghețare a încăperii, dacă este permisă, se poate activa în continuare. Totuși, pentru controlul temperaturii apei la ieșire și controlul termostatului de încălzire extern, protecția NU este garantată.



#### NOTIFICARE

**Prevenire înghețare conductă de apă.** Chiar dacă OPRIȚI operațiunea de răcire/încălzire a spațiului ([C.2]: Funcționare > Încălzire/răcire spațiu), prevenirea înghețării conductei de apă, dacă este activată, va rămâne activă.

1	Mergeți la [C.2]: Funcționare > Încălzire/răcire spațiu.	

2	Setați operațiunea la Pornit sau Oprit.	○●●●○
---	---	-------

### Operațiunea de încălzire a rezervorului



#### NOTIFICARE

**Mod Dezinfectare.** Chiar dacă OPRIȚI funcționarea în modul de încălzire a rezervorului ([C.3]: Funcționare > Rezervor), modul de dezinfectare va rămâne activ. Totuși, dacă OPRIȚI funcționarea în timpul dezinfectării, va apărea o eroare AH.

1	Mergeți la [C.3]: Funcționare > Rezervor.	🔍○●●○
2	Setați operațiunea la Pornit sau Oprit.	○●●●○

## 4.5 Citirea informațiilor

### Pentru a citi informații

1	Mergeți la [8]: Informații.	🔍○●●○
---	-----------------------------	-------

### Informații de citit posibile

În meniul...	Puteți citi...
[8.1] Date energie	Energia produsă, electricitatea consumată și consumul de gaz
[8.2] Istoric defecțiuni	Istoric defecțiuni
[8.3] Informații distribuitor	Contact/număr asistență
[8.4] Senzori	Temperatura încăperii, a rezervorului sau a apei calde menajere, cea exterioară și cea a apei la ieșire (dacă este cazul)
[8.5] Actuatori	Starea/modul fiecărui actuator <b>Exemplu:</b> Pompa de apă caldă menajeră PORNITĂ/OPRIȚĂ
[8.6] Moduri funcționare	Mod de funcționare curent <b>Exemplu:</b> Mod Dezghețare/retur ulei
[8.7] Despre	Informații privind versiunea sistemului
[8.8] Stare conectare	Informații despre starea conexiunii unității, termostatul de încăpere și adaptorul LAN.
[8.9] Ore de funcționare	Ore de funcționare a anumitor componente ale sistemului

## 4.6 Comandă încălzire/răcire spațiu

### 4.6.1 Setarea modului de funcționare a spațiului

#### Despre modurile de funcționare a spațiului

Unitatea dvs. poate fi un model de încălzire sau un model de încălzire/răcire:

- Dacă unitatea dvs. este un model de încălzire, poate încălzi un spațiu.
- Dacă unitatea dvs. este un model de încălzire/răcire, poate încălzi și răci un spațiu. Trebuie să comunicați sistemului ce mod de funcționare trebuie să utilizeze.

Pentru a comunica sistemului ce mod de funcționare a spațiului să utilizeze, puteți:

Puteți...	Loc
Verifica ce mod de funcționare a spațiului este utilizat în mod curent.	Ecranul principal
Seta modul de funcționare a spațiului în permanență.	Meniul principal
Restricționa comutarea automată conform unui program lunar.	

### Pentru a seta modul de funcționare a spațiului

1	Mergeți la [4.1]: Încălzire/răcire spațiu > Mod de funcționare	🔍○●●○
2	Selectați una dintre următoarele opțiuni: <ul style="list-style-type: none"> <li>• Încălzire: doar mod de încălzire</li> <li>• Răcire: doar mod de răcire</li> <li>• Automată: modul de funcționare se schimbă automat între încălzire și răcire, în funcție de temperatura exterioară. Restricționat per lună, în conformitate cu Program mod de funcționare [4.2].</li> </ul>	🔍○●●○

### Pentru a restricționa comutarea automată conform unui program lunar

**Condiții:** setați modul de funcționare a spațiului la Automată.

1	Mergeți la [4.2]: Încălzire/răcire spațiu > Program mod de funcționare.	🔍○●●○
2	Selectați o lună.	🔍○●●○
3	Selectați o opțiune pentru fiecare lună: <ul style="list-style-type: none"> <li>• Reversibil: fără restricție</li> <li>• Numai încălzire: cu restricție</li> <li>• Numai răcire: cu restricție</li> </ul>	○●●●○
4	Confirmați modificările.	🔍○●●○

### 4.6.2 Pentru a schimba temperatura dorită a încăperii

În timpul controlului temperaturii încăperii, puteți folosi ecranul valorii de referință a temperaturii încăperii pentru a citi și regla temperatura dorită a încăperii.

1	Mergeți la [1]: Încăpere.	🔍○●●○
2	Reglați temperatura dorită a încăperii.	○●●●○
<p><b>a</b> Temperatură efectivă a încăperii <b>b</b> Temperatură dorită a încăperii</p>		

### Dacă programarea este activă după schimbarea temperaturii dorite a încăperii

- Temperatura va rămâne constantă cât timp nu există o acțiune programată.

## 4 Funcționarea

- Temperatura dorită a încăperii va reveni la valoarea programată de fiecare dată când are loc o acțiune programată.

Puteți evita comportamentul programat dezactivând (temporar) programarea.

### Pentru a opri programarea temperaturii încăperii

1	Mergeți la [1.1]: Încăpere > Program.	
2	Selectați Nu.	

### 4.6.3 Pentru a schimba temperatură dorită a apei la ieșire

#### INFORMAȚIE

Apa la ieșire este apa trimisă către emițătoarele de căldură. Temperatura apei la ieșire dorită este setată de instalator în funcție de tipul de emițător de căldură. Reglați numai setările temperaturii apei la ieșire dacă apar probleme.

Puteți folosi ecranul valorii de referință a temperaturii apei la ieșire pentru a citi și regla temperatura dorită a apei la ieșire.

1	Mergeți la [2]: Zonă principală sau [3]: Zonă suplimentară.	
2	Reglați temperatura dorită a apei la ieșire.	
	<p><b>a</b> Temperatură apă la ieșire efectivă</p> <p><b>b</b> Temperatură apă la ieșire dorită</p>	

## 4.7 Comanda apei calde menajere

### 4.7.1 Mod Reîncălzire

În modul de reîncălzire, rezervorul ACM încălzește continuu până la temperatura afișată în ecranul principal (de exemplu: 50°C), când temperatura scade sub un anumit nivel.

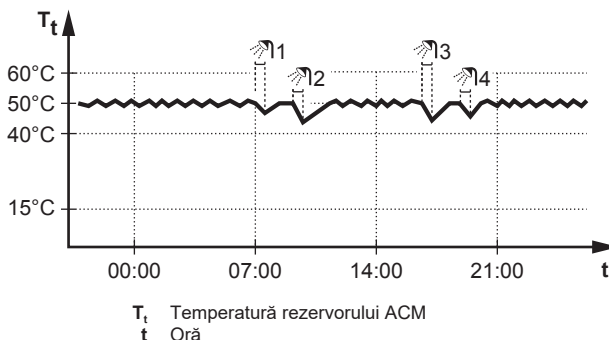

#### INFORMAȚIE

Risc de capacitate insuficientă la încălzirea spațiului pentru rezervorul de apă caldă menajeră fără încălzitor auxiliar intern: în cazul utilizării frecvente a apei calde menajere, vor avea loc întreruperi frecvente și de durată ale încălzirii/răcirii când selectați următoarele:

Rezervor > Mod încălzire > Numai reîncălzire.

#### INFORMAȚIE

Dacă modul rezervorului ACM este cel de reîncălzire, crește semnificativ riscul reducerii capacității și confortului. În cazul reîncălzirii frecvente, funcția de răcire/încălzire a spațiului este întreruptă regulat.

### 4.7.2 Mod Programat

În modul Programat, rezervorul ACM produce apă caldă în conformitate cu un program. Cel mai bun moment pentru a lăsa rezervorul să încălzească apa este noaptea, deoarece solicitarea de încălzire a spațiului este mai mică.

Exemplu:

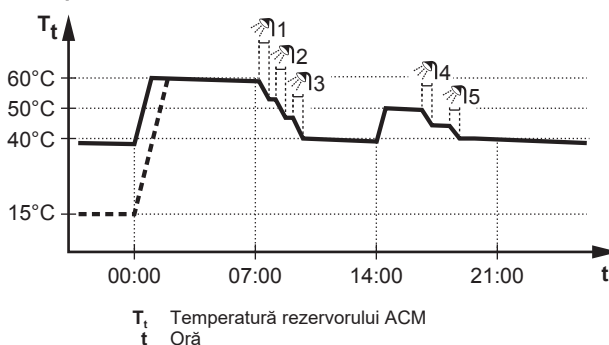

- Inițial, temperatura rezervorului ACM este aceeași ca și temperatura apei menajere la intrarea în rezervorul ACM (exemplu: 15°C).
- La 00:00 rezervorul ACM este programat să încălzească apa la o valoare presetată (exemplu: Confort = 60°C).
- Dimineața, consumați apă caldă, iar temperatura rezervorului ACM scade.
- La 14:00 rezervorul ACM este programat să încălzească apa la o valoare presetată (exemplu: Economic = 50°C). Apa caldă este disponibilă din nou.
- După amiaza și seara, consumați din nou apă caldă, iar temperatura rezervorului ACM scade din nou.
- La 00:00 în ziua următoare, ciclul se reia.

### 4.7.3 Programat + Mod Reîncălzire

În modul Programat + Reîncălzire, controlul apei calde menajere este similar cu cel din modul Programat. Cu toate acestea, dacă temperatura rezervorului ACM scade sub o valoare prestabilită (=temperatură reîncălzire rezervor – valoare histereză; exemplu: 35°C), rezervorul ACM se încălzește până când ajunge la valoarea

de referință pentru reîncălzire (exemplu: 45°C). Astfel se asigură disponibilitatea în orice moment a unei cantități minime de apă caldă.

**Exemplu:**

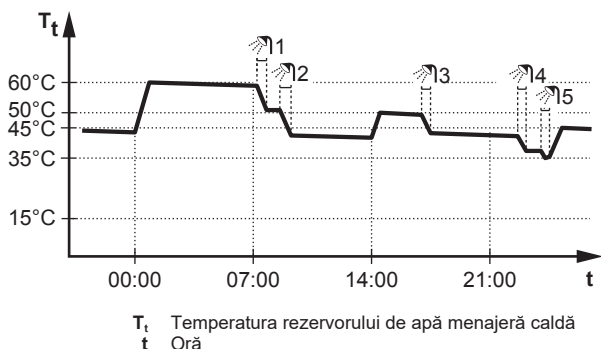

#### 4.7.4 Utilizarea la capacitate maximă pentru ACM



**Despre funcționarea la capacitatea maximă**

Funcționare la capacitatea maximă permite încălzirea apei calde menajere de către încălzitorul auxiliar sau de către încălzitorul de rezervă. Utilizați acest mod în zilele în care folosiți mai multă apă caldă decât în mod normal.

**Pentru a verifica dacă este activă funcționarea la capacitatea maximă**

Dacă în ecranul principal se afișează , funcționarea la capacitatea maximă este activă.

Activați sau dezactivați Funcționare la capacitatea maximă astfel:

1	Mergeți la [5.1]: Rezervor > Funcționare la capacitatea maximă	
2	Treceți funcționarea la capacitate maximă la Oprit sau Pornit.	

**Exemplu de utilizare: aveți nevoie imediat de mai multă apă caldă**

Vă aflați în următoarea situație:

- Ați consumat deja aproape toată apa caldă menajeră.
- Nu puteți aștepta încălzirea rezervorului de apă caldă menajeră până la următoarea acțiune programată.

Apoi puteți activa funcționarea la capacitatea maximă. Rezervorul de apă caldă menajeră va începe încălzirea apei la temperatura de Confort.



#### INFORMAȚIE

Dacă este activă funcționarea la capacitate maximă, riscul unor probleme de confort privind încălzirea/răcirea spațiului și capacitatea insuficientă este semnificativ. În cazul funcționării frecvente pentru furnizarea apei calde menajere sau pentru încălzirea/răcirea frecventă și îndelungată a spațiului, vor avea loc întreruperi.

## 4.8 Ecranul programării: exemplu

Acest exemplu vă arată cum să programați temperatura încălzirii în modul Încălzire pentru zona principală.



#### INFORMAȚIE

Procedurile pentru celelalte programări sunt similare.

**Pentru programare: prezentare generală**

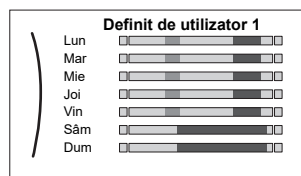

**Exemplu:** doriți să programați următor:







**Condiție prealabilă:** Programul temperaturii încălzirii este disponibil numai dacă este activ controlul prin termostat. Dacă este activă comanda temperaturii apei la ieșire, puteți programa în schimb zona principală.

- 1 Mergeți la program.
- 2 (opțional) Ștergeți conținutul întregului program al săptămânii sau conținutul programului unei zi selectate.
- 3 Efectuați programarea pentru Luni.
- 4 Copiați programul pentru celelalte zile lucrătoare.
- 5 Efectuați programarea pentru Sâmbătă și copiați-o la Duminică.
- 6 Denumiți programul.



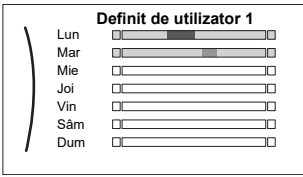

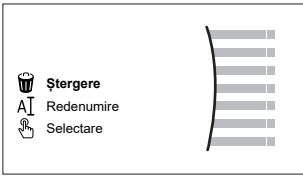
**Pentru a merge la program**

1	Mergeți la [1.1]: Încăpere > Program.	
2	Setați programarea la Da.	
3	Mergeți la [1.2]: Încăpere > Program încălzire.	

**Pentru a șterge conținutul programului săptămânii**

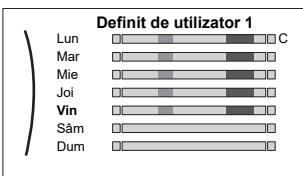

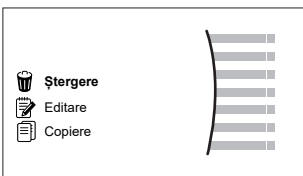



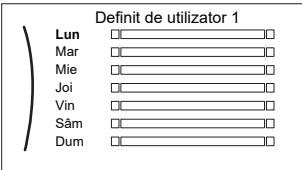

1	Selectați numele programului curent.	
		
2	Selectați Ștergere.	
		
3	Selectați OK pentru a confirma.	

**Pentru a șterge conținutul programului unei zile**

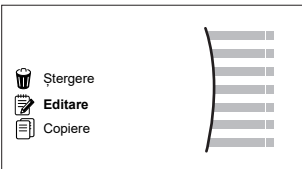

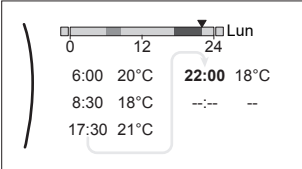



1	Selectați ziua pentru care doriți să ștergeți conținutul. De exemplu Vineri	
		
2	Selectați Ștergere.	
		
3	Selectați OK pentru a confirma.	

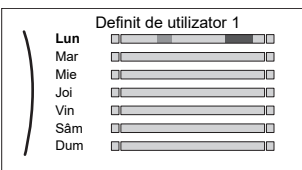

## 4 Funcționarea

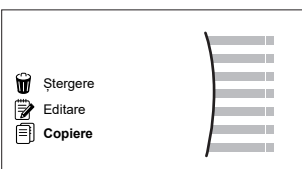
### Pentru a efectua programarea pentru Luni

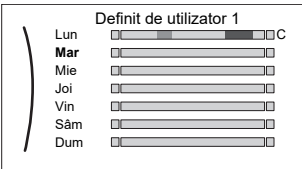



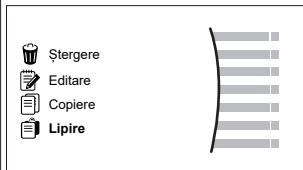
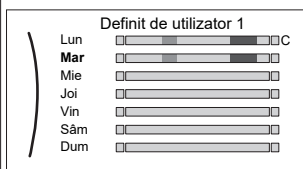

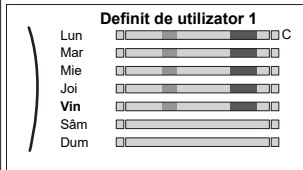

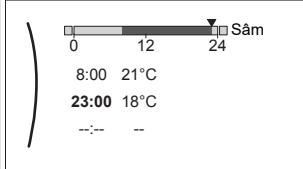

<p>1 Selectați Luni.</p> 	
<p>2 Selectați Editare.</p> 	
<p>3 Utilizați comutatorul rotativ din stânga pentru a selecta o intrare și editați-o cu comutatorul rotativ din dreapta. Puteți programa până la 6 acțiuni zilnice. Pe bară, o temperatură ridicată apare cu o culoare mai închisă decât o temperatură scăzută.</p>  <p><b>Notă:</b> Pentru a șterge o acțiune, setați ora acesteia și ora acțiunii precedente.</p>	 
<p>4 Confirmați modificările.</p> <p><b>Rezultat:</b> Programul pentru ziua de luni este definit. Valoarea ultimei acțiuni este valabilă până la următoarea acțiune programată. În acest exemplu, ziua de luni este prima zi pe care ați programat-o. Prin urmare, ultima acțiune programată este valabilă până la prima acțiune din următoarea zi de luni.</p>	

### Pentru a copia programul pentru celelalte zile lucrătoare



<p>1 Selectați Luni.</p> 	
<p>2 Selectați Copiere.</p>  <p><b>Rezultat:</b> Lângă ziua copiată se afișează litera "C".</p>	
<p>3 Selectați Marți.</p> 	

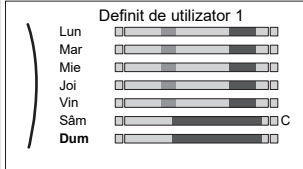

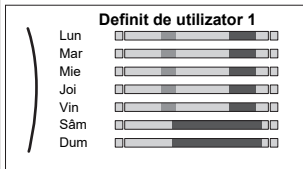

<p>4 Selectați Lipire.</p>  <p><b>Rezultat:</b></p> 	
<p>5 Repetați această acțiune pentru celelalte zile lucrătoare.</p> 	<p>—</p>

### Pentru a efectua programarea pentru Sâmbătă și a o copia la Duminică

<p>1 Selectați Sâmbătă.</p>	
<p>2 Selectați Editare.</p>	
<p>3 Utilizați comutatorul rotativ din stânga pentru a selecta o intrare și editați-o cu comutatorul rotativ din dreapta.</p> 	 
<p>4 Confirmați modificările.</p>	
<p>5 Selectați Sâmbătă.</p>	
<p>6 Selectați Copiere.</p>	
<p>7 Selectați Duminică.</p>	
<p>8 Selectați Lipire.</p> <p><b>Rezultat:</b></p> 	

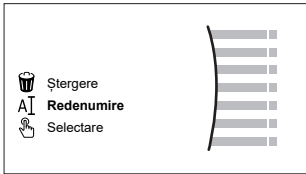
### Pentru a redenumi programul

<p>1 Selectați numele programului curent.</p> 	
--	---

2	<p>Selecția Redenumire.</p> 	
3	<p>(opțional) Pentru a șterge numele programului curent, răsfoiți lista caracterelor până când se afișează ←, apoi apăsați pentru a șterge caracterul precedent. Repetați pentru fiecare caracter al numelui programului.</p>	
4	<p>Pentru a acorda un nume programului curent, răsfoiți lista caracterelor și confirmați caracterul selectat. Numele programului poate conține până la 15 caractere.</p>	
5	<p>Confirmați numele nou.</p>	

**INFORMAȚIE**

Nu pot fi redenumite toate programările.

## 4.9 Curba în funcție de vreme

### 4.9.1 Ce este o curbă în funcție de vreme?

#### Funcționarea în funcție de vreme

Unitatea funcționează "în funcție de vreme" dacă temperatura dorită a apei la ieșire sau a rezervorului este determinată automat de temperatura exterioară. Prin urmare, este conectată la un senzor de temperatură de pe peretele orientat spre nord al clădirii. Dacă temperatura exterioară scade sau crește, unitatea compensează instantaneu temperatura. Astfel, unitatea nu trebuie să aștepte feedback de la termostat pentru a crește sau a scădea temperatura apei la ieșire sau a rezervorului. Deoarece reacționează mai rapid, previne creșterile și scăderile mari ale temperaturii interioare și ale temperaturii apei la robinete.

#### Avantaj

Funcționarea în funcție de vreme reduce consumul de electricitate.

#### Curba în funcție de vreme

Pentru a putea compensa diferențele de temperatură, unitatea se bazează pe curba sa în funcție de vreme. Această curbă definește care trebuie să fie temperatura rezervorului sau a apei la ieșire la diferite temperaturi exterioare. Deoarece panta curbei depinde de circumstanțe locale, de exemplu, condițiile climatice și izolarea casei, curba poate fi ajustată de către un instalator sau utilizator.

#### Tipuri de curbe în funcție de vreme

Există 2 tipuri de curbe în funcție de vreme:

- Curbă cu 2 valori de referință
- Curbă cu compensare în funcție de pantă

Tipul de curbă pe care îl utilizați pentru a face ajustări depinde de preferințele personale. Consultați "4.9.4 Folosirea curbelor în funcție de vreme" [p. 18].

#### Disponibilitatea

Curba în funcție de vreme este disponibilă pentru:

- Zona principală - Încălzire
- Zona principală - Răcire
- Zona suplimentară - Încălzire
- Zona suplimentară - Răcire
- Rezervor (disponibil numai pentru instalatori)

**INFORMAȚIE**

Pentru a beneficia de funcționarea în funcție de vreme, configurați corect valoarea de referință pentru zona principală, pentru zona suplimentară sau pentru rezervor. Consultați "4.9.4 Folosirea curbelor în funcție de vreme" [p. 18].

### 4.9.2 Curbă cu 2 valori de referință

Definiți curba în funcție de vreme folosind aceste două valori de referință:



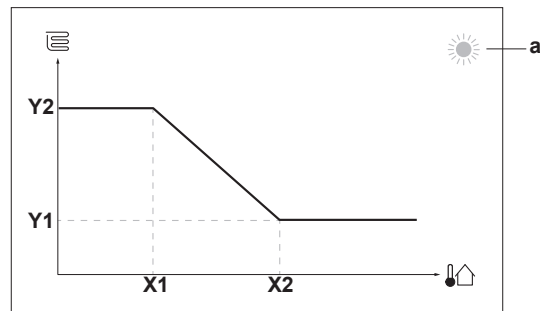

- Valoarea de referință (X1, Y2)
- Valoarea de referință (X2, Y1)

#### Exemplu



Element	Descriere
<b>a</b>	<p>Zonă dependentă de vreme selectată:</p> <ul style="list-style-type: none"> <li>▪  : încălzirea zonei principale sau suplimentare</li> <li>▪  : răcirea zonei principale sau suplimentare</li> <li>▪  : apă caldă menajeră</li> </ul>
<b>X1, X2</b>	Exemple de temperatură ambientă exterioară
<b>Y1, Y2</b>	<p>Exemple de temperatura dorită a rezervorului sau a apei la ieșire. Pictograma corespunde emițătorului de căldură pentru zona respectivă:</p> <ul style="list-style-type: none"> <li>▪  : încălzire prin pardoseală</li> <li>▪  : unitate serpentină - ventilator</li> <li>▪  : calorifer</li> <li>▪  : rezervorul de apă caldă menajeră</li> </ul>

#### Acțiuni posibile în acest ecran

	Parcurgeți temperaturile.
	Schimbați temperatura.
	Treceți la temperatura următoare.
	Confirmați modificările și continuați.

### 4.9.3 Curbă cu compensare în funcție de pantă

#### Pantă și compensare

Definiți curba în funcție de vreme folosind panta și compensarea acesteia:

- Schimbați **panta** pentru a crește sau a scădea în mod neproportional temperatura apei la ieșire pentru diferite temperaturi ale mediului înconjurător. De exemplu, dacă temperatura apei la ieșire este în general bună, dar la temperaturi scăzute ale mediului înconjurător este prea rece, creșteți panta astfel încât temperatura apei la ieșire să crească mai mult la temperaturi mai scăzute ale mediului înconjurător.

## 4 Funcționarea

- Schimbați **compensarea** pentru a crește sau a scădea în mod proporțional temperatura apei la ieșire pentru diferite temperaturi ale mediului înconjurător. De exemplu, dacă temperatura apei la ieșire este întotdeauna un pic prea scăzută la diferite temperaturi ale mediului înconjurător, schimbați compensarea pentru a crește în mod proporțional temperatura apei la ieșire pentru toate temperaturile mediului înconjurător.

### Exemple

Curbă în funcție de vreme când se selectează panta:

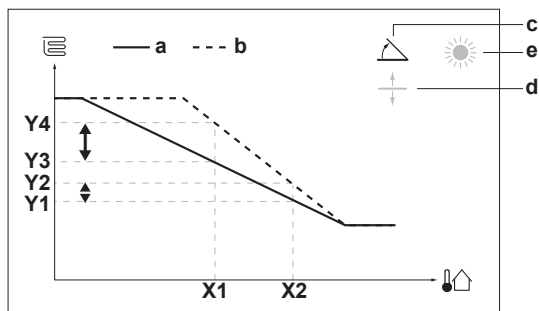

Curbă în funcție de vreme când se selectează compensarea:

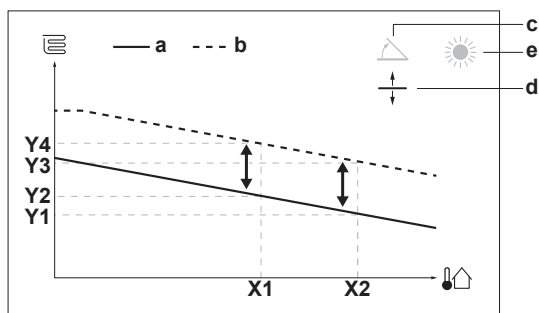

Element	Descriere
a	Curbă în funcție de zonă, înainte de schimbări.
b	Curbă în funcție de zonă, după schimbări (exemplu): <ul style="list-style-type: none"> <li>▪ Când se schimbă panta, noua temperatură preferată la X1 este neproporțional mai mare decât temperatura preferată la X2.</li> <li>▪ Când se schimbă compensarea, noua temperatură preferată la X1 este proporțional mai mare decât temperatura preferată la X2.</li> </ul>
c	Pantă
d	Compensare
e	Zonă în funcție de vreme selectată: <ul style="list-style-type: none"> <li>☀: încălzirea zonei principale sau suplimentare</li> <li>❄: răcirea zonei principale sau suplimentare</li> <li>🚿: apă caldă menajeră</li> </ul>
X1, X2	Exemple de temperatură ambientă exterioară
Y1, Y2, Y3, Y4	Exemple de temperatura dorită a rezervorului sau a apei la ieșire. Pictograma corespunde emițătorului de căldură pentru zona respectivă: <ul style="list-style-type: none"> <li>☀: încălzire prin pardoseală</li> <li>🌀: unitate serpentină - ventilator</li> <li>🔥: calorifer</li> <li>🚿: rezervorul de apă caldă menajeră</li> </ul>

Acțiuni posibile în acest ecran	
☀...○	Selectați panta sau compensarea.
○...☀	Creșteți sau reduceți panta/compensarea.
○...🚿	Când se selectează panta: setați panta și mergeți la compensare. Când se selectează compensarea: setați compensarea.
🚿...○	Confirmați modificările și reveniți la submeniu.

### 4.9.4 Folosirea curbelor în funcție de vreme

Configurați curbele în funcție de vreme după cum urmează:

#### Pentru a defini modul de configurare a valorilor de referință

Pentru a folosi curba în funcție de vreme, trebuie să definiți modul corect de configurare a valorilor de referință:

Accesați modul de configurare a valorilor de referință...	Setați modul de configurare a valorilor de referință la...
<b>Zonă principală – Încălzire</b>	
[2.4] Zonă principală > Mod valoare referință	Încălzire DV, răcire fixată SAU După vreme
<b>Zonă principală – Răcire</b>	
[2.4] Zonă principală > Mod valoare referință	După vreme
<b>Zonă suplimentară – Încălzire</b>	
[3.4] Zonă suplimentară > Mod valoare referință	Încălzire DV, răcire fixată SAU După vreme
<b>Zonă suplimentară – Răcire</b>	
[3.4] Zonă suplimentară > Mod valoare referință	După vreme
<b>Rezervor</b>	
[5.B] Rezervor > Mod valoare referință	<b>Restricție:</b> Disponibil doar pentru instalatori. După vreme

#### Pentru a schimba tipul curbei în funcție de vreme

Pentru a schimba tipul pentru toate zonele (principală + suplimentară) și pentru rezervor, mergeți la [2.E] Zonă principală > Tip curbă DV.

Puteți vedea ce tip de curbă este selectat și mergând la:

- [3.C] Zonă suplimentară > Tip curbă DV
- [5.E] Rezervor > Tip curbă DV

**Restricție:** Disponibil doar pentru instalatori.

#### Pentru a schimba curba în funcție de vreme

Zonă	Mergeți la...
<b>Zonă principală – Încălzire</b>	[2.5] Zonă principală > Curbă DV încălzire
<b>Zonă principală – Răcire</b>	[2.6] Zonă principală > Curbă DV răcire
<b>Zonă suplimentară – Încălzire</b>	[3.5] Zonă suplimentară > Curbă DV încălzire
<b>Zonă suplimentară – Răcire</b>	[3.6] Zonă suplimentară > Curbă DV răcire
<b>Rezervor</b>	<b>Restricție:</b> Disponibil doar pentru instalatori. [5.C] Rezervor > Curbă DV



### INFORMAȚIE

#### Valori de referință maxim și minim

Nu puteți configura curba cu temperaturi mai mari sau mai mici decât valorile de referință maxime și minime configurate pentru zona respectivă sau pentru rezervor. Când se atinge valoarea de referință maximă sau minimă, curba se aplatizează.

#### Pentru a regla fin curba în funcție de vreme: curba cu compensare în funcție de pantă

În următorul tabel se descrie modul de reglare a curbei în funcție de vreme pentru o zonă sau pentru rezervor:

Simțiți că este...		Reglați fin folosind pantă și compensarea:	
La temperaturi exterioare normale...	La temperaturi exterioare scăzute...	Pantă	Compensare
OK	Frig	↑	—
OK	Cald	↓	—
Frig	OK	↓	↑
Frig	Frig	—	↑
Frig	Cald	↓	↑
Cald	OK	↑	↓
Cald	Frig	↑	↓
Cald	Cald	—	↓

#### Pentru a regla fin curba în funcție de vreme: curba cu 2 valori de referință

În următorul tabel se descrie modul de reglare a curbei în funcție de vreme pentru o zonă sau pentru rezervor:

Simțiți că este...		Reglați fin folosind valorile de referință:			
La temperaturi exterioare normale...	La temperaturi exterioare scăzute...	Y2 <sup>(a)</sup>	Y1 <sup>(a)</sup>	X1 <sup>(a)</sup>	X2 <sup>(a)</sup>
OK	Frig	↑	—	↑	—
OK	Cald	↓	—	↓	—
Frig	OK	—	↑	—	↑
Frig	Frig	↑	↑	↑	↑
Frig	Cald	↓	↑	↓	↑
Cald	OK	—	↓	—	↓
Cald	Frig	↑	↓	↑	↓
Cald	Cald	↓	↓	↓	↓

<sup>(a)</sup> Consultați "4.9.2 Curbă cu 2 valori de referință" [p. 17].

## 5 Sfaturi pentru economisirea energiei

### Sfaturi privind temperatura încăperii

- Asigurați-vă că temperatura dorită a încăperii nu este NICIODATĂ prea ridicată (în modul Încălzire) sau prea scăzută (în modul Răcire) și este ÎNTOTDEAUNA conform dorinței dvs. Fiecare grad neutilizat poate economisi până la 6% din costurile de încălzire/răcire.
- NU creșteți/reduceți temperatura dorită a încăperii pentru a grăbi încălzirea/răcirea spațiului. Spațiul NU se va încălzi/răci mai repede.

- Când disponerea sistemului cuprinde emițătoare de căldură lente (exemplu: încălzire prin podea), evitați fluctuațiile mari ale temperaturii dorite a încăperii și NU lăsați temperatura încăperii să scadă/să crească prea mult. Încălzirea/răcirea din nou a încăperii va dura mai mult și consumul de energie va fi mai mare.
- Folosiți un program săptămânal pentru necesitățile dvs. normale de încălzire sau răcire a spațiului. Dacă este necesar, vă puteți abate cu ușurință de la program:
  - Pentru perioade mai scurte: puteți anula temperatura programată a încăperii până la următoarea acțiune programată. **Exemplu:** când dați o petrecere sau plecați pentru câteva ore.
  - Pentru perioade mai lungi: puteți utiliza modul Vacanță.

### Sfaturi privind temperatura rezervorului ACM

- Utilizați un program săptămânal pentru necesitățile dvs. normale de apă caldă menajeră (NUMAI în modul Programat).
  - Programați încălzirea rezervorului ACM la o valoare presetată (Confort = valoare mai ridicată a temperaturii rezervorului ACM) în timpul nopții, deoarece atunci solicitarea de încălzire a spațiului este mai redusă.
  - Dacă încălzirea rezervorului ACM o dată pe noapte NU este suficientă, programați încălzirea suplimentară a rezervorului ACM la o valoare presetată (Economic = valoare mai redusă a temperaturii rezervorului ACM) în timpul zilei.
- Asigurați-vă că temperatura dorită a rezervorului ACM NU este prea ridicată. **Exemplu:** După instalare, reduceți zilnic temperatura rezervorului ACM cu câte 1°C și verificați dacă mai dispuneți de suficientă apă caldă.
- Programați PORNIREA pompei de apă caldă menajeră NUMAI în perioadele din zi când apa caldă este necesară imediat. **Exemplu:** dimineața și seara.

## 6 Întreținere și servicii

### 6.1 Prezentare generală: Întreținere și servicii

Instalatorul trebuie să efectueze o întreținere anuală. Puteți găsi numărul de contact/asistență prin intermediul interfeței de utilizare.

1	Mergeți la [8.3]: Informații > Informații distribuitor.	
---	---	--

În calitate de utilizator final, trebuie să:

- Păstrați curățenia în jurul unității.
- Păstrați curată interfața de utilizare, folosind o cârpă moale și umedă. NU utilizați detergenți.
- Verificați regulat dacă presiunea apei este mai mare de 1 bar.

#### Agent frigorific

Acest produs conține gaze fluorurate cu efect de seră. NU eliberați gazul în atmosferă.

Tipul de agent frigorific: R32

Valoare potențială de încălzire globală (GWP): 675



#### NOTIFICARE

Legislația în vigoare privind gaze fluorurate cu efect de seră impune ca încărcătura de agent frigorific a unității să fie indicată atât în greutate, cât și în echivalent CO<sub>2</sub>.

**Formula pentru calculul cantității de CO<sub>2</sub> în tone echivalente:** Valoarea GWP a agentului frigorific × încărcătura totală de agent frigorific [în kg] / 1000

Luați legătura cu instalatorul pentru informații suplimentare.

## 7 Depanarea



### AVERTIZARE: MATERIAL INFLAMABIL

Agentul frigorific din interiorul acestei unități este ușor inflamabil.



### AVERTIZARE

- NU perforați și nu aruncați în foc piesele din circuitul agentului frigorific.
- NU folosiți materiale de curățare sau mijloace de accelerare a procesului de dezghețare, altele decât cele recomandate de producător.
- Rețineți că agentul frigorific din interiorul sistemului este inodor.



### AVERTIZARE

Agentul frigorific din interiorul unității este ușor inflamabil, dar în mod normal NU scapă. Dacă agentul frigorific scapă în încăperea și vine în contact cu flacăra de la un arzător, un încălzitor, sau o mașină de gătit, acest lucru poate cauza incendiu, sau formarea unui gaz nociv.

Opriti toate dispozitivele de încălzire combustibile, aerisiți încăperea, și luați legătura cu distribuitorul de la care ați cumpărat unitatea.

NU folosiți unitatea până ce persoana autorizată pentru service nu confirmă repararea piesei cu scurgeri de agent frigorific.

## 7 Depanarea

### Contact

Pentru simptomele enumerate mai jos, puteți încerca dvs. să rezolvați problema. Pentru alte probleme, contactați instalatorul. Puteți găsi numărul de contact/asistență prin intermediul interfeței de utilizare.

1	Mergeți la [8.3]: Informații > Informații distribuitor.	
---	---	--

### 7.1 Pentru a afișa textul de ajutor în cazul unei defecțiuni

În cazul unei defecțiuni, pe ecranul principal vor apărea următoarele, în funcție de gravitate:

- : eroare
- : defecțiune

Puteți vedea o descriere scurtă și una lungă a defecțiunii, după cum urmează:

1	Apăsați pe comutatorul rotativ din stânga pentru a deschide meniul principal și mergeți la Funcționarea defectuoasă. <b>Rezultat:</b> pe ecran se afișează o descriere scurtă a erorii și codul de eroare.	
2	Apăsați pe ? în ecranul erorii. <b>Rezultat:</b> pe ecran se afișează o descriere lungă a erorii.	?

### 7.2 Pentru a consulta istoricul defecțiunilor

**Condiții:** Nivelul permisiunilor pentru utilizator este setat utilizatorul final avansat.

1	Mergeți la [8.2]: Informații > Istoric defecțiuni.	
---	--	--

Vedeți lista defecțiunilor recente.

### 7.3 Simptom: Vă este prea frig (cald) în camera de zi

Cauză posibilă	Acțiune de remediere
Temperatura dorită a încăperii este prea scăzută (ridicată).	Măriți (scădeți) temperatura dorită a încăperii. Consultați <a href="#">"4.6.2 Pentru a schimba temperatura dorită a încăperii"</a> [13]. Dacă problema se repetă zilnic, efectuați una dintre următoarele operațiuni: <ul style="list-style-type: none"> <li>• Măriți (scădeți) valoarea presetată a temperaturii încăperii. Consultați ghidul de referință pentru utilizator.</li> <li>• Reglați programarea temperaturii încăperii. Consultați <a href="#">"4.8 Ecranul programării: exemplu"</a> [15].</li> </ul>
Nu se poate ajunge la temperatura dorită a încăperii.	Creșteți temperatura dorită a apei la ieșire în funcție de tipul emițătorului de căldură. Consultați <a href="#">"4.6.3 Pentru a schimba temperatură dorită a apei la ieșire"</a> [14].
Curba în funcție de vreme este setată incorect.	Ajustați curba în funcție de vreme. Consultați <a href="#">"4.9 Curba în funcție de vreme"</a> [17].

### 7.4 Simptom: apa de la robinet este prea rece

Cauză posibilă	Acțiune de remediere
Apa caldă menajeră s-a epuizat din cauza consumului neobișnuit de ridicat.	Dacă aveți nevoie imediat de apă caldă menajeră, activați opțiunea Funcționare la capacitatea maximă pentru rezervorul ACM. Pe de altă parte, astfel apare un consum suplimentar de energie. Consultați <a href="#">"4.7.4 Utilizarea la capacitate maximă pentru ACM"</a> [15].
Temperatura dorită a rezervorului ACM este prea redusă.	Dacă problema se repetă zilnic, efectuați una dintre următoarele operațiuni: <ul style="list-style-type: none"> <li>• Creșteți valoarea presetată a temperaturii rezervorului ACM. Consultați ghidul de referință pentru utilizator.</li> <li>• Reglați programarea temperaturii rezervorului ACM. <b>Exemplu:</b> Programați încălzirea suplimentară a rezervorului ACM la o valoare presetată (Valoare de referință economie = temperatură mai redusă a rezervorului) în timpul zilei. Consultați <a href="#">"4.8 Ecranul programării: exemplu"</a> [15].</li> </ul>

## 7.5 Simptom: Defecțiune a pompei de căldură



Dacă pompa de căldură nu funcționează, încălzitorul de rezervă și/ sau încălzitorul auxiliar poate servi ca încălzitor de urgență. Apoi, acesta preia sarcina încălzirii fie automat, fie prin interacțiune manuală.

- Dacă Urgență se setează la Automată și apare o defecțiune a pompei de căldură:
  - Pentru ETVH/X: încălzitorul de rezervă va prelua în mod automat sarcinile de producție de apă caldă menajeră și de încălzire a spațiului.
  - Pentru ETBH/X: încălzitorul de rezervă va prelua în mod automat sarcina încălzirii, iar încălzitorul auxiliar din rezervorul opțional va prelua sarcina de producție de apă caldă menajeră.
- Când opțiunea Urgență se setează la Manuală și apare o defecțiune a pompei de căldură, încălzirea apei calde menajere și încălzirea spațiului se opresc.

Pentru a recupera manual funcționarea prin intermediul interfeței de utilizare, accesați ecranul meniului principal Funcționarea defectuoasă și verificați dacă încălzitorul de rezervă și/ sau încălzitorul auxiliar poate prelua sau nu sarcina încălzirii.

- Alternativ, dacă Urgență se setează la:
  - SH automat redus/ACM pornită, încălzirea spațiului este redusă, dar apa caldă menajeră este disponibilă în continuare.
  - SH automat redus/ACM oprită, încălzirea spațiului este redusă, iar apa caldă menajeră NU este disponibilă.
  - SH automat normal/ACM oprită, încălzirea spațiului funcționează normal, dar apa caldă menajeră NU este disponibilă.

Similar cu modul Manuală, unitatea poate prelua întreaga sarcină cu încălzitorul de rezervă și/ sau cu încălzitorul auxiliar, dacă utilizatorul activează această opțiune în ecranul Funcționarea defectuoasă din meniul principal.

Dacă se defectează pompa de căldură, pe interfața de utilizare va apărea  sau .

Cauză posibilă	Acțiune de remediere
Pompa de căldură este defectă.	Consultați "7.1 Pentru a afișa textul de ajutor în cazul unei defecțiuni" ▶ 20].





### INFORMAȚIE

Atunci când încălzitorul de rezervă sau încălzitorul auxiliar preia sarcina încălzirii, consumul de electricitate va fi considerabil mai mare.

## 7.6 Simptom: sistemul produce zgomote de gălgâit după darea în exploatare



Cauză posibilă	Acțiune de remediere
Există aer în sistem.	Purjați aerul din sistem. <sup>(a)</sup>

Cauză posibilă	Acțiune de remediere
Echilibru hidraulic incorect.	Operații de efectuat de către instalator: 1 Efectuați echilibrarea hidraulică pentru a vă asigura că fluxul este distribuit corect între emițătoare. 2 Dacă echilibrarea hidraulică nu este suficientă, modificați setările de limitare a pompei ([9-0D] și [9-0E] dacă este cazul).
Diverse defecțiuni.	Verificați dacă  sau  se afișează pe ecranul principal al interfeței de utilizare. Consultați "7.1 Pentru a afișa textul de ajutor în cazul unei defecțiuni" ▶ 20] pentru informații suplimentare despre defecțiune.

<sup>(a)</sup> Recomandăm purjarea aerului cu funcția de purjare a aerului a unității (a se efectua de către instalator). Dacă purjați aerul de la emițătoarele de căldură sau de la colectoare, țineți cont de următoarele aspecte:



### AVERTIZARE

**Emițătoare de căldură sau colectoare cu purjarea aerului.** Înainte de a purja aerul de la emițătoarele de căldură sau de la colectoare, verificați dacă  sau  se afișează pe ecranul principal al interfeței de utilizare.

- Dacă nu se afișează, puteți să purjați aerul imediat.
- Dacă se afișează, asigurați-vă că încăperea în care doriți să purjați aerului este ventilată suficient. **Motiv:** agentul frigorific ar putea curge în circuitul de apă și, ulterior, în încăperea atunci când purjați aerul de la emițătoarele de căldură sau de la colectoare.

## 8 Dezafectarea



### NOTIFICARE

Nu încercați să dezmembrați sistemul pe cont propriu: dezmembrarea sistemului, tratarea agentului frigorific, a uleiului și a altor componente TREBUIE să se conformeze legislației în vigoare. Unitățile trebuie tratate într-o instalație specializată de tratament pentru reutilizare, reciclare și recuperare.

## 9 Glosar

**ACM = Apă caldă menajeră**

Apă caldă utilizată, în orice tip de clădire, în scop menajer.

**LWT = Temperatura apei la ieșire**

Temperatura apei la ieșirea apei din unitate.





ERC



4P634883-1 000000U

Copyright 2021 Daikin

**DAIKIN EUROPE N.V.**

Zandvoordestraat 300, B-8400 Oostende, Belgium

4P634883-1 2021.03