

DAIKIN



Manual de instalare

Instalație de climatizare Daikin pentru încăperi



**CTXA15A2V1BW
FTXA20A2V1BW
FTXA25A2V1BW
FTXA35A2V1BW
FTXA42A2V1BW
FTXA50A2V1BW**

**CTXA15A2V1BS
FTXA20A2V1BS
FTXA25A2V1BS
FTXA35A2V1BS
FTXA42A2V1BS
FTXA50A2V1BS**

**CTXA15A2V1BT
FTXA20A2V1BT
FTXA25A2V1BT
FTXA35A2V1BT
FTXA42A2V1BT
FTXA50A2V1BT**

Cuprins

1	Despre documentație	2
1.1	Despre acest document	2
2	Despre cutie	2
2.1	Unitatea interioară	2
2.1.1	Pentru a scoate accesoriile din unitatea interioară	2
3	Despre unitate	3
3.1	Configurația sistemului	3
3.2	Intervalul de exploatare	3
3.3	Despre adaptorul wireless	3
3.3.1	Precauții la utilizarea adaptorului wireless	3
3.3.2	Parametri de bază	3
4	Pregătirea	3
4.1	Pregătirea locului de instalare	3
4.1.1	Cerințele locului de instalare pentru unitatea interioară	3
4.2	Pregătirea tubulaturii agentului frigorific	4
4.2.1	Cerințele tubulaturii de agent frigorific	4
4.2.2	Izolarea tubulaturii de agent frigorific	4
5	Instalarea	4
5.1	Deschiderea unității interioare	4
5.1.1	Pentru a deschide unitatea interioară	4
5.2	Instalarea unității interioare	6
5.2.1	Pentru a instala placa de montare	6
5.2.2	Pentru a perfora un orificiu în perete	7
5.2.3	Pentru a scoate capacul orificiului conductei	7
5.2.4	Asigurarea drenajului	7
5.3	Conectarea tubulaturii agentului frigorific	9
5.3.1	Indicații la racordarea tubulaturii de agent frigorific	9
5.3.2	Pentru a conecta tubulatura agentului frigorific la unitatea interioară	9
5.4	Conectarea cablajului electric	9
5.4.1	Pentru a conecta cablajul electric la unitatea interioară	10
5.4.2	Pentru a conecta accesoriile opționale (interfața cu cablaj a utilizatorului, interfața centrală a utilizatorului, etc.)	10
5.5	Finalizarea instalării unității interioare	10
5.5.1	Pentru a izola tubulatura de evacuare, tubulatura agentului frigorific și cablul de interconectare	10
5.5.2	Pentru a trece conductele prin orificiul în perete	11
5.5.3	Pentru a fixa unitatea pe placa de montare	11
6	Configurare	11
6.1	Pentru a seta o adresă diferită	11
7	Darea în exploatare	12
7.1	Lista de verificare înainte de darea în exploatare	12
7.2	Efectuarea probei de funcționare	12
7.2.1	Efectuarea probei de funcționare utilizând interfața utilizatorului	12
8	Dezafectarea	12
9	Date tehnice	13
9.1	Schema cablajului	13

1 Despre documentație

1.1 Despre acest document



INFORMAȚII

Asigurați-vă că utilizatorul are documentația tipărită și rugați-l să o păstreze pentru consultare ulterioară.

Public țintă

Instalatori autorizați



INFORMAȚII

Acest aparat este destinat utilizării de către utilizatori instruiți sau experți în magazine, în industria ușoară sau în ferme sau utilizării în scop comercial sau privat de către persoane nespécializate.

Set documentație

Acest document face parte din setul documentației. Setul complet este format din:

- **Măsuri generale de precauție:**
 - Instrucțiuni de tehnica securității pe care **TREBUIE** să le citiți înainte de instalare
 - Format: Hârtie (în cutia unității interioare)
- **Manualul de instalare a unității interioare:**
 - Instrucțiuni de instalare
 - Format: Hârtie (în cutia unității interioare)
- **Ghidul de referință al instalatorului:**
 - Pregătirea instalării, bune practici, date de referință,...
 - Format: Fișiere digitale la <http://www.daikineurope.com/support-and-manuals/product-information/>

Cele mai recente versiuni ale documentației furnizate pot fi disponibile pe site-ul Web Daikin regional sau prin intermediul distribuitorului.

Documentația originală este scrisă în limba engleză. Toate celelalte limbi reprezintă traduceri.

Manual de date tehnice

- Un **subset** al celor mai recente date tehnice este disponibil pe site-ul Daikin regional (accesibil publicului).
- **Setul complet** al celor mai recente date tehnice este disponibil pe extranet Daikin (se cere autentificare).

2 Despre cutie

2.1 Unitatea interioara

2.1.1 Pentru a scoate accesoriile din unitatea interioară

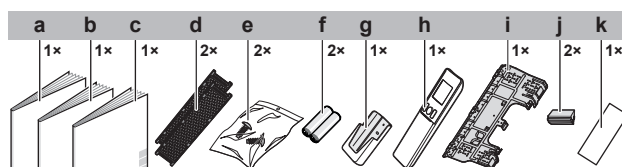

- a Manual de instalare
- b Manual de exploatare
- c Măsuri generale de protecție
- d Filtru de dezodorizare de titan-apatit și filtru cu particule de argint (filtru Ag-ion)

- e Șurub de fixare a unității interioare (M4×16L). Consultați "5.5.3 Pentru a fixa unitatea pe placa de montare" la pagina 11.
- f Baterie uscată AAA.LR03 (alcalină) pentru interfața utilizatorului
- g Suportul interfeței utilizatorului
- h Interfața utilizatorului
- i Placă de montare
- j Capacul șurubului
- k Autocolant de rezervă SSID cu hârtie de eliberare (prinsă de unitate)

- **Autocolant de rezervă SSID.** NU aruncați autocolantul de rezervă. Păstrați-l într-un loc sigur în cazul în care este necesar în viitor (de ex., în cazul în care grila frontală este înlocuită, prindeți-o de grila frontală nouă).

3 Despre unitate



AVERTIZARE: MATERIAL INFLAMABIL

Agentul frigorific din interiorul acestei unități este ușor inflamabil.

3.1 Configurația sistemului

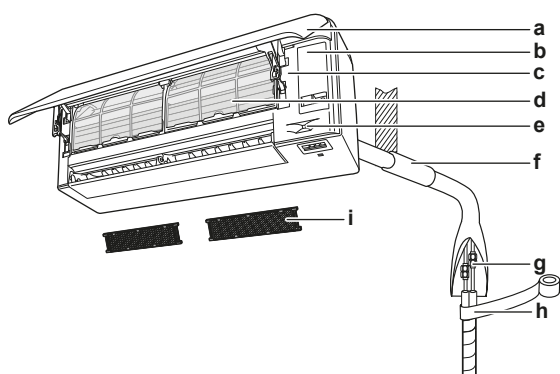

- a Panoul frontal
- b Capac pentru service
- c Autocolant SSID
- d Filtru de aer
- e Senzor Intelligent eye
- f Astupați cu chit orificiul de trecere a conductei
- g Tubulatura de agent frigorific, furtun de scurgere și cablu de interconectare
- h Bandă izolatoare
- i Filtru de dezodorizare de titan-apatit și filtru cu particule de argint (filtru Ag-ion)

3.2 Intervalul de exploatare

Pentru o exploatare eficientă și în condiții de siguranță, folosiți sistemul în următoarele domenii de temperatură și umiditate.

Mod de funcționare	Interval de funcționare
Răcire ^{(a)(b)}	<ul style="list-style-type: none"> • Temperatura din exterior: -10~46°C • Temperatura din interior: 18~32°C • Umiditatea din interior: ≤80%
Încălzire ^(a)	<ul style="list-style-type: none"> • Temperatura din exterior: -15~24°C • Temperatura din interior: 10~30°C
Uscare ^(a)	<ul style="list-style-type: none"> • Temperatura din exterior: -10~46°C • Temperatura din interior: 18~32°C • Umiditatea din interior: ≤80%

Dacă funcționează în afara domeniului de exploatare:

- (a) Un dispozitiv de siguranță poate opri funcționarea sistemului.
- (b) În unitatea interioară s-ar putea forma condens care picură.

3.3 Despre adaptorul wireless

Pentru specificații detaliate, instrucțiuni de instalare, metode de setare, întrebări frecvente, declarația de conformitate și cea mai recentă versiune a acestui manual, vizitați <http://www.onlinecontroller.daikineurope.com>.



INFORMAȚII

- Daikin Industries Czech Republic sro declară că tipul de echipament radio din interiorul acestei unități este în conformitate cu Directiva 2014/53/UE.
- Această unitate este considerată echipament combinat în conformitate cu definiția Directivei 2014/53/UE.

3.3.1 Precauții la utilizarea adaptorului wireless

NU utilizați lângă:

- **Echipeamente medicale.** De ex., persoanele care utilizează stimulatori cardiace sau defibrilatoare. Acest produs poate provoca interferențe electromagnetice.
- **Echipeamente de control automat.** De ex., uși automate sau echipamente de alarmă de incendiu. Acest produs poate cauza comportamentul defectuos al echipamentului.
- **Cuptor cu microunde.** Poate afecta comunicațiile LAN wireless.

3.3.2 Parametri de bază

Ce	Valoare
Bandă de frecvență	2400 MHz~2483,5 MHz
Protocol radio	IEEE 802.11b/g/n
Canal de frecvență radio	1~11
Putere de ieșire	0 dBm~18 dBm
Putere radiată efectivă	17 dBm (11b) / 13 dBm (11g) / 12 dBm (11n)
Sursa de alimentare	CC 14 V / 100 mA

4 Pregătirea

4.1 Pregătirea locului de instalare



AVERTIZARE

Aparatul trebuie depozitat într-o încăpere fără surse de aprindere cu funcționare continuă (de exemplu: flacăra deschisă, aparat cu gaz în funcțiune sau încălzitor electric în funcțiune).

4.1.1 Cerințele locului de instalare pentru unitatea interioară



INFORMAȚII

Nivelul de presiune sonoră este mai mic de 70 dBA.

- **Debitul aerului.** Asigurați-vă că nimic nu blochează fluxul de aer.
- **Evacuarea.** Asigurați-vă că apa de condensare se poate evacua corespunzător.
- **Izolarea peretelui.** Când condițiile de la perete depășesc 30°C și umiditatea relativă de 80%, sau dacă aerul proaspăt este antrenat spre perete, atunci este necesară o izolație suplimentară (spumă de polietilenă cu grosimea minimă de 10 mm).
- **Rezistența pereților.** Verificați dacă perețele sau podeaua sunt suficient de rezistente pentru a susține greutatea unității. Dacă există riscuri, întăriți perețele sau podeaua înainte de a instala unitatea.

5 Instalarea

Instalați cablurile de alimentare la cel puțin 1 metru de televizoare sau aparate radio pentru a preveni interferența. În funcție de unde radio, distanța de 3 metri poate să NU fie suficientă.

- Alegeți un loc în care aerul cald/rece evacuat din unitate sau zgomotul funcționării NU deranjează pe nimeni.
- Lumini fluorescente.** Când instalați a interfață de utilizator fără fir într-o încăpere cu lumini fluorescente, țineți cont de următoarele pentru a evita interferența:
 - Instalați interfața de utilizator fără fir cât mai aproape posibil de unitatea interioară.
 - Instalați unitatea interioară cât se poate de departe de luminile fluorescente.

NU recomandăm instalarea unității în locurile următoare, deoarece pot scurta durata de funcționare a unității:

- Unde există fluctuații frecvente de tensiune
- În vehicule sau pe vapoare
- Unde sunt prezenți vapori acizi sau alcalini
- În locurile unde în atmosferă poate fi prezent ulei mineral sub formă de ceață, aerosoli sau vapori. Piese din material plastic se pot deteriora, căzând sau generând scurgeri de apă.
- În locurile în care unitatea ar fi în bătaia luminii directe a soarelui.
- În băi.
- În zone sensibile la zgomot (de ex., lângă un dormitor), pentru a nu fi deranjați de zgomotul produs în timpul funcționării.



AVERTIZARE

NU plasați obiecte care se pot uda sub unitatea interioară și/sau exterioară. În caz contrar, condensul de pe unitatea sau conductele de agent frigorific, murdăria filtrului de aer sau blocarea evacuării pot cauza scurgeri iar obiectele de sub unitate se pot murdări sau deteriora.

- Distanțarea.** Instalați unitatea la cel puțin 1,8 m de podea și țineți cont de următoarele cerințe pentru distanțele dintre pereți și plafon:

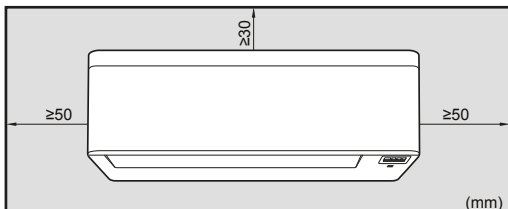

Notă: Aveți grijă să nu existe obstacole la până la 500 mm sub receptorul de semnal. Acestea pot influența performanța recepției interfeței utilizatorului.

4.2 Pregătirea tubulaturii agentului frigorific

4.2.1 Cerințele tubulaturii de agent frigorific

Diametrul tubulaturii de agent frigorific

Utilizați aceleași diametre ca racordurile de pe unitățile exterioare:

Clasă	Tubulatură de lichid L1	Tubulatură de gaz L1
15~35	Ø6,4	Ø9,5
42+50	Ø6,4	Ø12,7

Materialul tubulaturii de agent frigorific

- Materialul tubulaturii:** Cupru fără sudură, dezoxidat cu acid fosforic.

- Racorduri mandrinat:** Utilizați numai material moale.
- Categoria de duritate și grosimea tubulaturii:**

Diametru exterior (Ø)	Categorie de duritate	Grosime (t) ^(a)	
6,4 mm (1/4")	Moale (O)	≥0,8 mm	
9,5 mm (3/8")			
12,7 mm (1/2")			

(a) În funcție de legislația în vigoare și de presiunea maximă de lucru a unității (consultați "PS High" de pe placa de identificare a unității), poate fi necesară o grosime mai mare a tubulaturii.

4.2.2 Izolarea tubulaturii de agent frigorific

Diametrul exterior al conductei (Ø _p)	Diametrul interior al izolației (Ø _i)	Grosimea izolației (t)
6,4 mm (1/4")	8~10 mm	≥10 mm
9,5 mm (3/8")	12~15 mm	
12,7 mm (1/2")	14~16 mm	

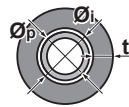

Dacă temperatura depășește 30°C iar umiditatea este mai mare de 80%, grosimea materialelor izolatoare trebuie să fie de cel puțin 20 mm pentru a evita condensarea pe suprafața izolată.

5 Instalarea

5.1 Deschiderea unității interioare

5.1.1 Pentru a deschide unitatea interioară

Pentru a deschide panoul frontal

- Țineți panoul frontal de ambele părți și deschideți-l.

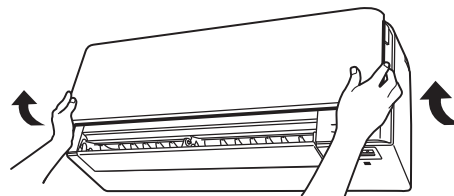

- Trageți în jos ambele încuietori de pe spatele panoului frontal.
- Deschideți panoul frontal până când suportul se potrivește în urechea de fixare.

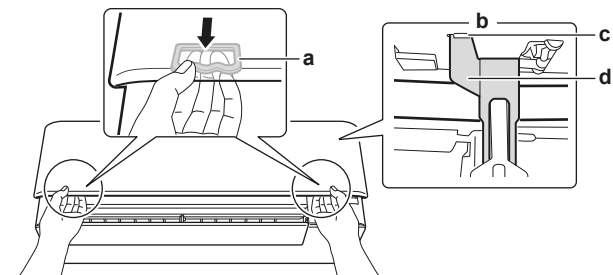

- a Încuietore (1 pe fiecare parte)
- b Fața posterioară a panoului frontal
- c Ureche de fixare
- d Suport

Închiderea panoului frontal

- 1 Ridicați ușor panoul frontal și scoateți suportul din urechea de fixare.

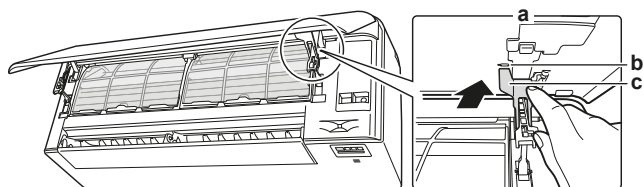

- a Fața posterioară a panoului frontal
- b Ureche de fixare
- c Suport

- 2 Închideți panoul frontal.

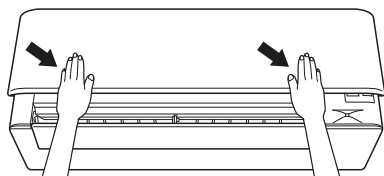

- 3 Apăsăți ușor panoul frontal în jos până se aude un clic.

Pentru a scoate panoul frontal

INFORMAȚII

Scoateți panoul frontal numai în cazul în care TREBUIE înlocuit.

- 1 Deschideți panoul frontal. Consultați "[Pentru a deschide panoul frontal](#)" la pagina 4.
- 2 Deschideți închizătorile panoului plasate pe partea posterioară a panoului (1 pe fiecare parte).

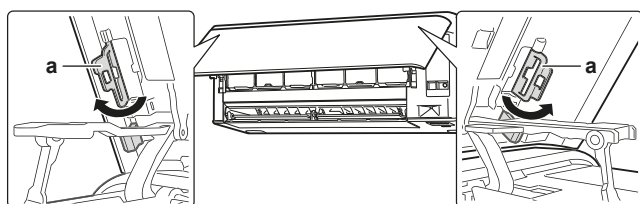

- a Închizătoarea panoului

- 3 Apăsăți ușor brațul drept spre dreapta pentru a deconecta axul din locașul axului din partea dreaptă.

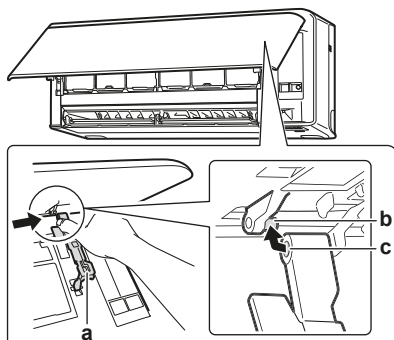

- a Braț
- b Arbore
- c Locașul axului

- 4 Deconecta axul panoului frontal din locașul axului din partea stângă.

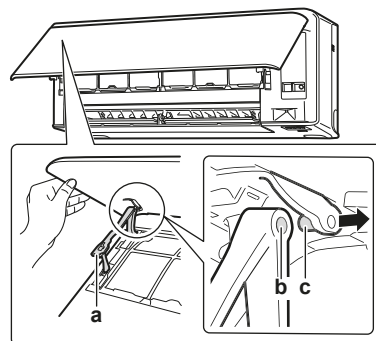

- a Braț
- b Locașul axului
- c Arbore

- 5 Scoateți panoul frontal.

- 6 Pentru a reinstala panoul frontal efectuați pașii în ordine inversă.

Pentru a deschide capacul pentru service

- 1 Desfaceți 1 șurub de la capacul pentru service.
- 2 Trageți afară orizontal capacul pentru service, îndepărtându-l de unitate.

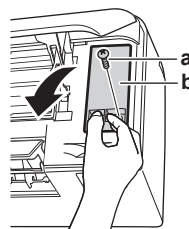

- a Șurubul capacului pentru service
- b Capac pentru service

NOTIFICARE

Când închideți capacul pentru service, asigurați-vă că NU depășiți cuplul de strângere de 1,4 (±0,2) N•m.

Pentru a scoate grila frontală

PRECAUȚIE

Purtați mănuși de protecție.

- 1 Deschideți panoul frontal. Consultați "[Pentru a deschide panoul frontal](#)" la pagina 4.
- 2 Scoateți capacul pentru service. Consultați "[Pentru a deschide capacul pentru service](#)" la pagina 5.
- 3 Scoateți cablajul de cablu din clema pentru cablaj și conector.
- 4 Scoateți clapeta împingând-o spre partea stângă și spre dvs.
- 5 Scoateți cele 2 capace de șurub folosind o placă lungă plată, precum o riglă înfășurată într-o bucată de pânză și scoateți cele 2 șuruburi.

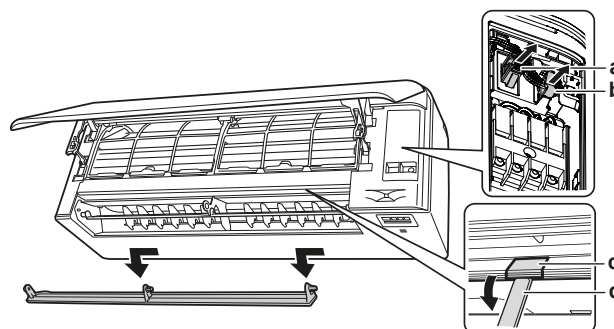

- a Conector
- b Clemă pentru cablaj
- c Capacul șurubului

5 Instalarea

d Placă lungă plată înfășurată într-o bucată de pânză

- 6 Împingeți grila frontală în sus și apoi spre placa de montare pentru a scoate grila frontală de pe cele 3 cârlige.

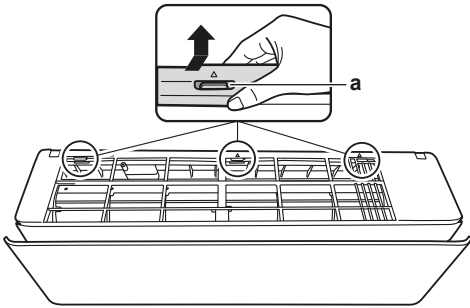

a Cârlig

Cerință preliminară: Dacă spațiul de lucru este limitat.

- 7 Introduceți o șurubelniță plată lângă cârlige.
8 Trageți grila frontală utilizând șurubelnița plată și împingeți-o spre placa de montare.

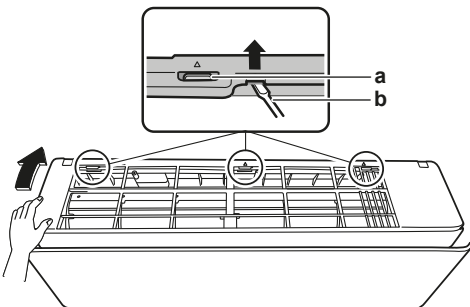

a Cârlig
b Șurubelniță plată

Pentru a reinstala grila frontală

- 1 Instalați grila frontală și cuplați ferm cele 3 cârlige de sus.
- 2 Strângeți cele 2 șuruburi și puneți la loc cele 2 capace de șurub.
- 3 Reinstalați clapeta.
- 4 Introduceți cablajul înapoi în conector și fixați-l cu clema pentru cablaj.
- 5 Închideți panoul frontal. Consultați "[Închiderea panoului frontal](#)" la pagina 5.

Pentru a scoate capacul cutiei cablajului electric

- 1 Scoateți grila frontală.
- 2 Scoateți 1 șurub din cutia cablajului electric.
- 3 Deschideți capacul cutiei cablajului electric trăgându-l în față.

- 4 Scoateți capacul cutiei cablajului electric din cele 2 cârlige posterioare.

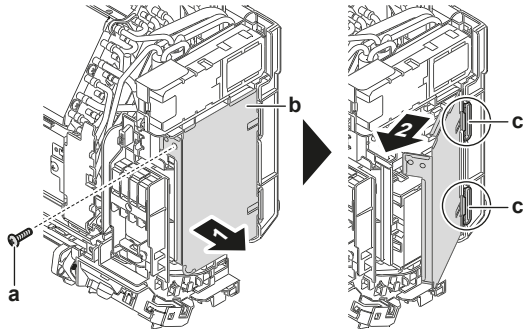

a Șurub
b Cutia cablajului electric
c Cârlig posterior

- 5 Pentru a reinstala capacul, prindeți mai întâi cutia cablajului electric de cârlige, închideți cutia cablajului electric și reinstalați șurubul.



NOTIFICARE

Când închideți capacul cutiei cablajului electric, asigurați-vă că forța cuplului de strângere NU depășește 2,0 (±0,2) N•m.

5.2 Instalarea unității interioare

5.2.1 Pentru a instala placa de montare

- 1 Instalați temporar placa de montare.
- 2 Orizontalizați placa de montare.
- 3 Marcați centrele punctelor de perforare pe perete folosind o ruletă. Plasați capătul ruletei la simbolul ">".
- 4 Finalizați instalarea fixând placa de montare pe perete cu ajutorul șuruburilor.

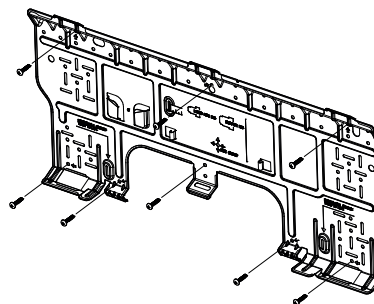

INFORMAȚII

Capacul demontat al orificiului conductei poate fi păstrat în buzunarul plăcii de montare.

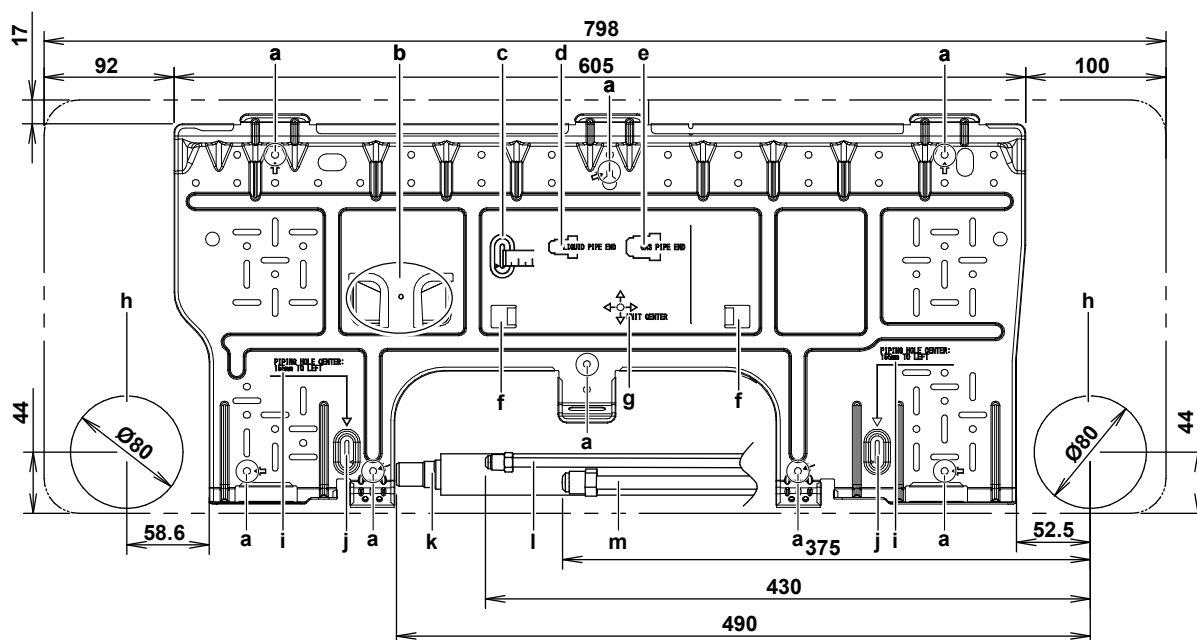

- a Locuri de fixare recomandate pentru placa de montare
- b Buzunar pentru capacul orificiului conductei
- c Folosiți ruleta așa cum este prezentat
- d Capătul conductei de lichid
- e Capătul conductei de gaz
- f Umeri pentru plasarea unei nivele cu bulă de aer
- g Centrul unității
- h Orificiu pentru tubulatura încastrată Ø80 mm
- i Valoare pentru ruleta
- j Plasați capătul ruletei la simbolul ">"
- k Furtun de evacuare
- l Conductă de lichid
- m Conductă de gaz

5.2.2 Pentru a perfora un orificiu în perete



PRECAUȚIE

Pentru pereți care conțin un cadru metalic sau o placă metalică, aveți grijă să folosiți o conductă încastrată în perete și un capac de perete în orificiul de traversare pentru a preveni posibile supraîncălziri, electrocutări, sau incendii.



NOTIFICARE

Aveți grijă să etanșați golurile din jurul conductelor cu material de etanșare (procurare la fața locului), pentru a preveni scurgerile de apă.

- 1 Perforați în perete un orificiu de traversare de 80 mm cu pantă descendentă spre exterior.
- 2 Introduceți în orificiu o conductă încastrată în perete.
- 3 Introduceți un capac de perete pe conducta de perete.

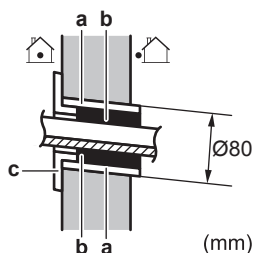

- a Conductă încastrată în perete
- b Chit
- c Capac pentru orificiul din perete

Notă: NU uitați să etanșați golurile cu chit după finalizarea instalării cablajului, a tubulaturii de agent frigorific și a tubulaturii de evacuare.

5.2.3 Pentru a scoate capacul orificiului conductei

Pentru a racorda tubulatura pe partea dreaptă dreapta jos, partea stângă, sau stânga jos, capacul orificiului conductei **TREBUIE** scos.

- 1 Tăiați capacul orificiului conductei dinspre interiorul grilei frontale cu un ferestruu de traforaj.

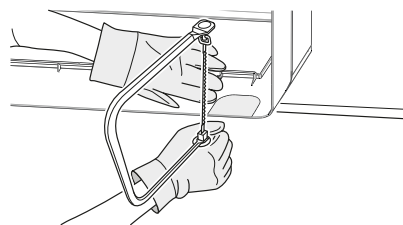

- 2 Îndepărtați bavurile de pe secțiunea tăieturii cu o pilă subțire semirotundă.

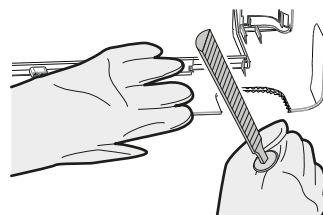

NOTIFICARE

NU folosiți clești pentru a scoate capacul orificiului conductei, aceasta putând deteriora grila frontală.

5.2.4 Asigurarea drenajului

Asigurați-vă că apa de condensare se poate evacua corespunzător. Aceasta implică:

5 Instalarea

- Instrucțiuni generale
- Racordarea tubulaturii de evacuare la unitatea interioară
- Depistarea scăpărilor de apă

Instrucțiuni generale

- **Lungimea conductei.** Mențineți tubulatura de evacuare cât mai scurtă posibil.
- **Dimensiunea conductei.** Dacă este nevoie de un prelungitor de furtun de evacuare sau tubulatură de evacuare încastrată, utilizați piese corespunzătoare care se potrivesc cu capătul din față al furtunului.

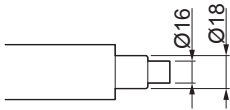

NOTIFICARE

- Instalați furtunul de evacuare cu pantă descendentă.
- Trapele NU sunt permise.
- Nu puneți capătul furtunului în apă.

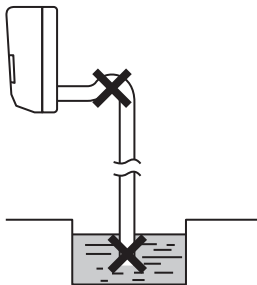

- **Prelungitor de furtun de evacuare.** Pentru a prelungi furtunul de evacuare, utilizați un furtun furnizat la fața locului cu Ø16 mm. NU uitați să utilizați un tub termoizolant pe partea din interior a furtunului prelungitor.

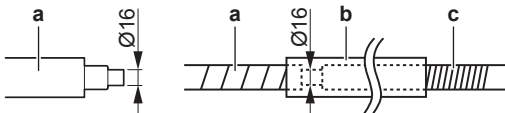

- a Furtun de evacuare furnizat cu unitatea interioară
- b Tub de izolație termică (procurare la fața locului)
- c Prelungitor de furtun de evacuare

- **Conductă de policlorură de vinil rigid.** Când racordați o conductă de policlorură de vinil rigid (Ø13 mm nominal) direct la furtunul de evacuare, ca la tubulatura încastrată, utilizați un ștuț de evacuare procurat la fața locului (Ø13 mm nominal).

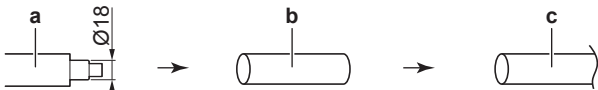

- a Furtun de evacuare furnizat cu unitatea interioară
- b Ștuț de evacuare de Ø13 mm nominal (procurare la fața locului)
- c Conductă de policlorură de vinil rigid (procurare la fața locului)

- **Condensarea.** Luați măsuri împotriva condensării. Izolați tubulatura de evacuare completă din clădire.

- 1 Introduceți furtunul de evacuare în conducta de evacuare așa cum este prezentat în figura următoare, astfel încât să NU fie tras afară de pe conducta de evacuare.

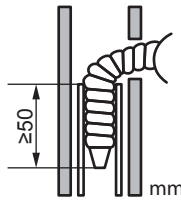

Pentru a racorda tubulatura pe partea dreaptă, dreapta spate sau dreapta jos

INFORMAȚII

Implicat din fabrică tubulatura este pe partea dreaptă. Pentru tubulatura din partea stânga, scoateți tubulatura din partea dreaptă și instalați-o în partea stângă.

- 1 Atașați cu bandă de vinil adezivă furtunul de evacuare de partea de jos a conductelor de agent frigorific.
- 2 Înfășurați împreună cu bandă izolantă furtunul de evacuare și conductele de agent frigorific.

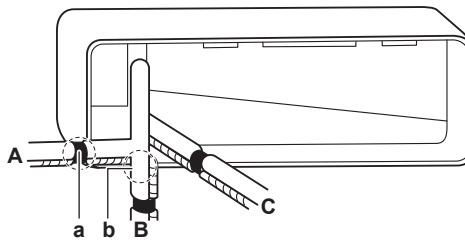

- A Tubulatura din partea dreaptă
- B Tubulatura din dreapta-jos
- C Tubulatura din dreapta-spate
- a Scoateți capacul orificiului conductei, aici pentru tubulatura din partea dreaptă.
- b Scoateți capacul orificiului conductei, aici pentru tubulatura din dreapta jos.

Pentru a conecta tubulatura în partea stângă, în stânga spate sau în stânga jos

INFORMAȚII

Implicat din fabrică tubulatura este pe partea dreaptă. Pentru tubulatura din partea stânga, scoateți tubulatura din partea dreaptă și instalați-o în partea stângă.

- 1 Scoateți șurubul de fixare a izolației de pe dreapta și scoateți furtunul de evacuare.
- 2 Scoateți dopul de evacuare de pe partea stângă și fixați-l la partea dreaptă.

NOTIFICARE

NU aplicați ulei de ungere (ulei frigorific) pe dopul de golire când îl introduceți. Dopul de evacuare se poate deteriora și poate cauza scurgeri de apă.

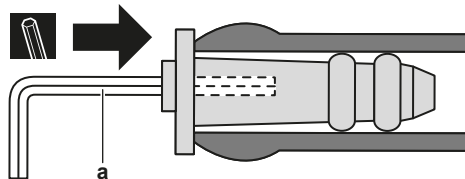

- a Cheie hexagonală de 4 mm

- 3 Introduceți furtunul de evacuare și nu uitați să-l strângeți cu șurubul de fixare; în caz contrar pot apărea scurgeri de apă.

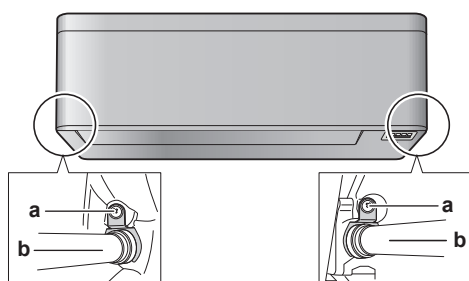

- a Șurub de fixare a izolației
b Furtun de evacuare

4 Atașați furtunul de evacuare la partea de jos a conductelor de agent frigorific folosind bandă de vinil adezivă.

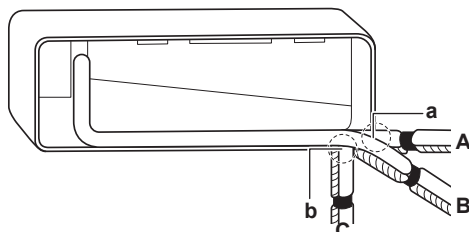

- A Tubulatura din partea stângă
B Tubulatura din stânga-spate
C Tubulatura din stânga-jos
a Scoateți capacul orificiului conductei aici pentru tubulatura din partea stângă.
b Scoateți capacul orificiului conductei aici pentru tubulatura din stânga jos.

Depistarea scăpărilor de apă

- Îndepărtați filtrele de aer.
- Turnați treptat aproximativ 1 l de apă în tava de evacuare, și verificați eventualele scurgeri de apă.

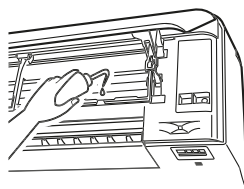

5.3 Conectarea tubulaturii agentului frigorific

PERICOL: RISC DE ARSURI

5.3.1 Indicații la racordarea tubulaturii de agent frigorific

Țineți cont de următoarele indicații la racordarea conductelor:

- Ungeți suprafața interioară a pieselor evazate cu ulei eteric sau ulei esteric la conectarea piuliței olandeze. Strângeți de 3-4 ori cu mâna, înainte de a fixa prin strângere.

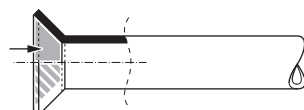

- Utilizați ÎNTOTDEAUNA 2 chei împreună când slăbiți o piuliță olandeză.
- Utilizați o cheie fixă și o cheie dinamometrică pentru a strânge piulița olandeză la conectarea tubulaturii. Faceți acest lucru pentru a preveni scurgerile și crăparea piuliței.

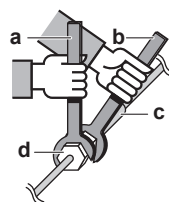

- a Cheie dinamometrică
b Cheie fixă
c Îmbinarea tubulaturii
d Piuliță olandeză

Dimensiunea tubulaturii (mm)	Cuplu de strângere (N·m)	Dimensiunile evazării (A) (mm)	Forma evazării (mm)
Ø6,4	15~17	8,7~9,1	
Ø9,5	33~39	12,8~13,2	
Ø12,7	50~60	16,2~16,6	

5.3.2 Pentru a conecta tubulatura agentului frigorific la unitatea interioară

- Lungimea conductei.** Mențineți tubulatura de agent frigorific cât mai scurtă posibil.
- Racordurile mandrinete.** Racordați tubulatura de agent frigorific la unitate prin racorduri mandrinete.
- Izolația.** Izolați conducta de agent frigorific, cablul de interconectare și furtunul de evacuare de pe unitatea interioară, după cum urmează:

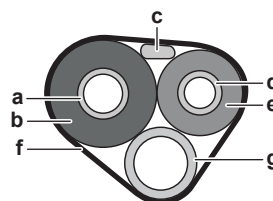

- a Conductă de gaz
b Izolația conductei de gaz
c Cablu de interconectare
d Conductă de lichid
e Izolația conductei de lichid
f Bandă de finisaj
g Furtun de evacuare



NOTIFICARE

Aveți grijă să izolați întreaga tubulatură de agent frigorific. Tubulatura expusă poate cauza condensare.

5.4 Conectarea cablajului electric



PERICOL: RISC DE ELECTROCUTARE



AVERTIZARE

Utilizați ÎNTOTDEAUNA cablu multicolor pentru cablurile de alimentare electrică.



AVERTIZARE

Dacă cordonul de alimentare este deteriorat, acesta TREBUIE înlocuit de fabricant, agentul de service sau de persoane similare calificate pentru a evita pericolele.



AVERTIZARE

NU conectați cablul de alimentare la unitatea interioară. Acest lucru poate cauza electrocutări sau incendii.

5 Instalarea



AVERTIZARE

- Nu folosiți în interiorul produsului piese electrice procurate local.
- NU derivați alimentarea de la rețea pentru pompa de evacuare, etc., de la regleta de conexiuni. Acest lucru poate cauza electrocutări sau incendii.



AVERTIZARE

Feriți cablajul de interconectare de conductele de cupru fără izolare termică, deoarece acestea vor fi foarte fierbinți.

5.4.1 Pentru a conecta cablajul electric la unitatea interioară

Legătura la rețea trebuie efectuată în conformitate cu manualul de instalare și cu reglementările și codurile practice naționale de cablare electrică.

- Așezați unitatea interioară pe cârligele plăcii de montare. Utilizați semnele "Δ" pentru ghidare.

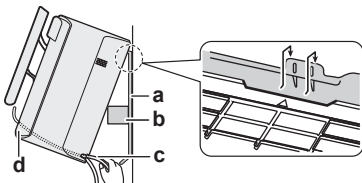

- a Placă de montare (accesoriu)
- b Bucată din materialului de ambalare
- c Cablu de interconectare
- d Ghidaj de cablu



INFORMAȚII

Srijiniți unitatea utilizând o bucată din materialul de ambalare.

- Deschideți panoul frontal și apoi capacul pentru service. Consultați "5.1.1 Pentru a deschide unitatea interioară" la pagina 4.
- Treceți cablul de interconectare de la unitatea exterioară prin orificiul de traversare din perete, prin spatele unității interioare și prin partea din față.

Notă: În cazul în care cablul de interconectare a fost dezizolat în prealabil, acoperiți capetele cu bandă izolatoare.

- Îndoțiți în sus capătul cablului.



NOTIFICARE

- Aveți grijă să mențineți linia de alimentare și linia de transmisie la distanță una de cealaltă. Cablajul transmisiei și cablajul alimentării de la rețea se pot intersecta, dar nu pot merge paralele între ele.
- Pentru a evita orice interferență electrică, distanța dintre cele două cablaje trebuie să fie ÎNTOTDEAUNA de cel puțin 50 mm.



AVERTIZARE

Luați măsurile necesare pentru a împiedica animalele de talie mică să se adăpostească în unitate. Animalele de talie mică care ating piesele electrice pot cauza defecțiuni, fum sau incendiu.

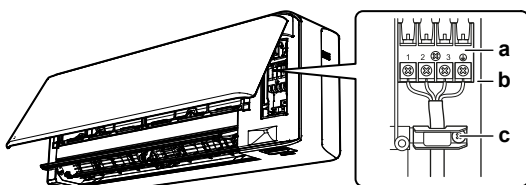

- a Regletă de conexiuni
- b Blocul componentelor electrice
- c Opritor de cablu

- Dezizolați capetele firelor circa 15 mm.
- Potrivii culorile cablurilor cu numerele bornelor de pe regletele de conexiuni ale unității interioare și fixați strâns firele cu șuruburi de bornele corespunzătoare.
- Conectați legătura la pământ la borna corespunzătoare.
- Fixați strâns cablurile cu șuruburile bornelor.
- Trageți de fire pentru a vă asigura că sunt atașate în siguranță, apoi fixați-le cu opritorul de cablu.
- Așezați cablurile astfel încât capacul pentru service să se potrivească fix, apoi închideți capacul pentru service.

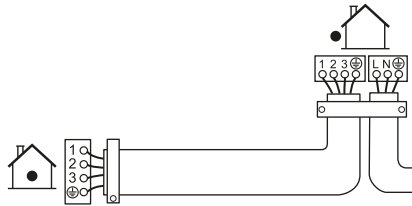

5.4.2 Pentru a conecta accesoriile opționale (interfața cu cablaj a utilizatorului, interfața centrală a utilizatorului, etc.)

- Scoateți capacul cutiei cablajului electric (consultați "Pentru a scoate capacul cutiei cablajului electric" la pagina 6).
- Atașați cablul de conectare la conectorul S21 și trageți cablajul așa cum este prezentat în figura următoare.

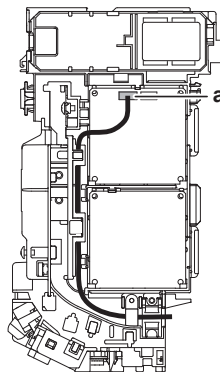

a Conector S21

- Puneți înapoi capacul cutiei cablajului electric și trageți cablajul în jurul său așa cum este prezentat în figura de mai sus.

5.5 Finalizarea instalării unității interioare

5.5.1 Pentru a izola tubulatura de evacuare, tubulatura agentului frigorific și cablul de interconectare

- După finalizarea instalării tubulaturii de evacuare, tubulaturii de agent frigorific și cablajului electric. Înfășurați împreună cu bandă izolantă conductele de agent frigorific, cablul de interconectare și furtunul de evacuare. Suprapuneți cel puțin jumătate din lățimea benzii la fiecare înfășurare.

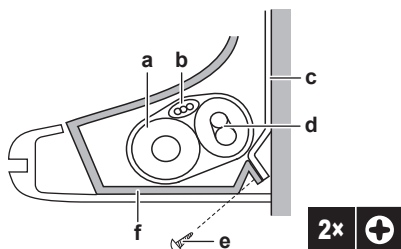

- a Furtun de evacuare
 b Cablu de interconectare
 c Placă de montare (accesoriu)
 d Conducte de agent frigorific
 e Șurub de fixare a unității interioare M4×12L (accesoriu)
 f Cadru de bază

5.5.2 Pentru a trece conductele prin orificiul în perete

- 1 Aranjați conductele de agent frigorific de-a lungul marcajului traseului conductelor de pe placa de montare.

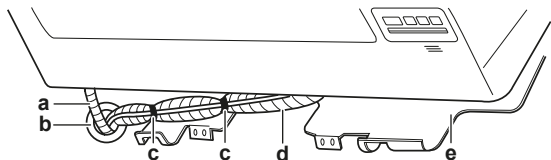

- a Furtun de evacuare
 b Astupați acest orificiu cu chit sau materiale de ștenuire.
 c Bandă adezivă de vinil
 d Bandă izolatoare
 e Placă de montare (accesoriu)



NOTIFICARE

- NU îndoiți conductele de agent frigorific.
- NU împingeți conductele de agent frigorific pe cadrul de bază sau pe grila frontală.

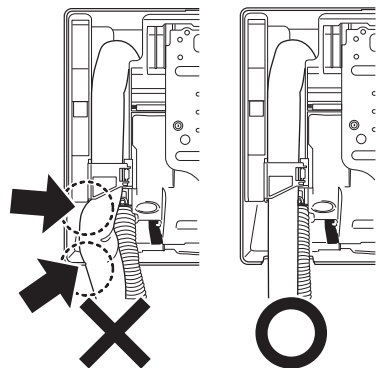

- 2 Treceți furtunul de evacuare și conductele de agent frigorific prin orificiul din perete.

5.5.3 Pentru a fixa unitatea pe placa de montare

- 1 Așezați unitatea interioară pe cârligele plăcii de montare. Utilizați semnele "△" pentru ghidare.

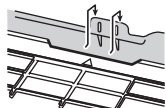

- 2 Apăsați cadrul de bază al unității cu ambele mâini pentru a-l fixa pe cârligele de jos ale plăcii de montare. Asigurați-vă că firele NU sunt strânse nicăieri.

Notă: Aveți grijă să NU prindeți cablul de interconectare în unitatea interioară.

- 3 Apăsați muchia de jos a unității interioare cu ambele mâini, până este prinsă ferm de cârligele plăcii de montare.

- 4 Fixați unitatea interioară pe placa de montare folosind 2 șuruburi de fixare M4 × 12L (accesoriu) pentru unitatea interioară.

6 Configurare

6.1 Pentru a seta o adresă diferită

În cazul în care 2 unități interioare sunt instalate în 1 cameră, pot fi setate adrese diferite pentru 2 interfețe de utilizator.

- 1 Scoateți capacul și bateriile din interfața utilizatorului.
- 2 Tăiați șuntul de adresă J4.

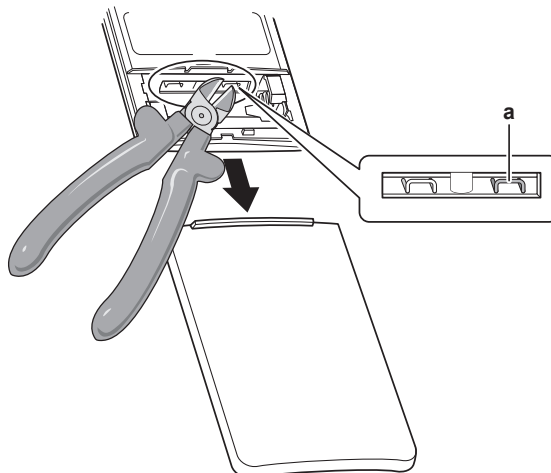

a Șuntul de adresă J4



NOTIFICARE

Aveți grijă să NU deteriorați niciuna dintre piesele din jur când tăiați șuntul de adresă.

- 3 Porniți alimentarea de la rețea.
- 4 Apăsați **Mode** cel puțin 5 secunde.
- 5 Apăsați **Select** și selectați **R**.
- 6 Apăsați **Mode**.

Rezultat: Becul indicator al funcționării va începe să clipească.

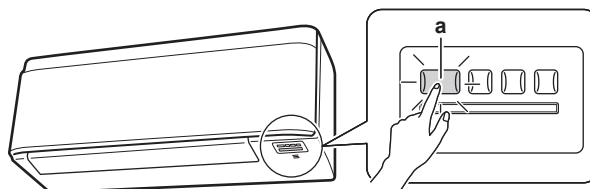

a Comutatorul ON/OFF al unității interioare și becul indicator al funcționării

- 7 Apăsați întrerupătorul ON/OFF al unității interioare în timp ce becul indicator al funcționării clipește.

Șunt de adresă	Adresa
Setări de fabrică	1
După tăierea cu cleștele	2



INFORMAȚII

Dacă setarea NU poate fi finalizată în timp ce becul indicator al funcționării clipește, reluați procesul de setare de la început.

- 8 După finalizarea setării, țineți **Mode** apăsat cel puțin 5 secunde.

Rezultat: Interfața utilizatorului va reveni la ecranul anterior.

7 Darea în exploatare

7 Darea în exploatare



NOTIFICARE

Nu utilizați NICIODATĂ unitatea fără termistoare și/sau întrerupătoare/senzori de presiune. Se poate arde compresorul.

7.1 Lista de verificare înainte de darea în exploatare

NU exploatați sistemul înainte ca următoarele verificări să fie în regulă:

<input type="checkbox"/>	Ați citit în întregime instrucțiunile de instalare, conform descrierii din ghidul de referință al instalatorului .
<input type="checkbox"/>	Unitățile interioare sunt montate corespunzător.
<input type="checkbox"/>	Unitatea exterioară este montată corect.
<input type="checkbox"/>	Admisia/evacuarea aerului Verificați ca admisia și evacuarea aerului din unitate să NU fie obturate de bucăți de hârtie, carton, sau alte materiale.
<input type="checkbox"/>	NU există faze lipsă sau faze inversate .
<input type="checkbox"/>	Conductele agentului frigorific (gazos și lichid) sunt izolate termic.
<input type="checkbox"/>	Evacuarea Asigurați-vă că evacuarea decurge lin. Consecință posibilă: Apa condensată ar putea picura.
<input type="checkbox"/>	Sistemul este împământat corespunzător și bornele de împământare sunt strânse.
<input type="checkbox"/>	Siguranțele sau dispozitivele de protecție locale sunt instalate conform acestui document și NU au fost șuntate.
<input type="checkbox"/>	Tensiunea de alimentare trebuie să corespundă tensiunii de pe eticheta de identificare a unității.
<input type="checkbox"/>	S-au utilizat conductorii specificați pentru cablul de interconectare .
<input type="checkbox"/>	Unitatea interioară recepționează semnalele interfeței utilizatorului .
<input type="checkbox"/>	NU există conexiuni slăbite sau componente electrice deteriorate în cutia de distribuție.
<input type="checkbox"/>	Rezistența izolației compresorului este corespunzătoare.
<input type="checkbox"/>	NU există componente deteriorate sau conducte presate în unitățile interioare și exterioare.
<input type="checkbox"/>	NU există scurgeri ale agentului frigorific .
<input type="checkbox"/>	S-au instalat conducte de dimensiunea corectă și conductele sunt izolate corespunzător.
<input type="checkbox"/>	Ventilele de închidere (gaz și lichid) de la unitatea exterioară sunt complet deschise.

7.2 Efectuarea probei de funcționare

Cerință preliminară: Alimentarea de la rețea TREBUIE să fie în intervalul specificat.

Cerință preliminară: Proba de funcționare poate fi efectuată în modul de răcire sau de încălzire.

Cerință preliminară: Proba de funcționare trebuie efectuată în conformitate cu manualul de utilizare a unității interioare pentru a se asigura că toate funcțiile și piesele funcționează corect.

1 În modul de răcire, selectați cea mai joasă temperatură programabilă. În modul de încălzire, selectați cea mai înaltă temperatură programabilă. Proba de funcționare poate fi dezactivată dacă e cazul.

2 La terminarea probei de funcționare, setați temperatura la un nivel normal. În modul de răcire: 26~28°C, în modul de încălzire: 20~24°C.

3 Sistemul se oprește la 3 minute după decuplarea unității.

7.2.1 Efectuarea probei de funcționare utilizând interfața utilizatorului

1 Apăsați pentru a porni sistemul.

2 Apăsați simultan și .

3 Apăsați și selectați "7".

4 Apăsați .

Rezultat: Operațiunea de probă de funcționare se va opri automat după circa 30 de minute.

5 Pentru a opri funcționarea mai repede, apăsați .















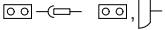

8 Dezafectarea

Dezmembrarea unității și tratarea agentului frigorific, a uleiului și a altor componente TREBUIE să se conformeze legislației în vigoare.

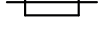
9 Date tehnice

Un **subset** al celor mai recente date tehnice este disponibil pe site-ul Daikin regional (accesibil publicului). **Setul complet** al celor mai recente date tehnice este disponibil pe extranet Daikin (se cere autentificare).

9.1 Schema cablajului

Legenda schemei de conexiuni unificate											
Pentru piesele aplicate și numerotare, consultați schema de conexiuni de pe unitate. Numerotarea pieselor se face cu numere arabe în ordine crescătoare pentru fiecare piesă și este reprezentată în prezentarea de mai jos prin simbolul "*" din codul piesei.											
	:	ÎNTRERUPTOR		:	ÎMPĂMÂNTARE DE PROTECȚIE						
	:	CONEXIUNE		:	ÎMPĂMÂNTARE DE PROTECȚIE (ȘURUB)						
	:	CONECTOR		:	REDRESOR						
	:	PĂMÂNT		:	CONECTOR DE RELEU						
	:	CABLAJ DE LEGĂTURĂ		:	CONECTOR DE SCURT-CIRCUITARE						
	:	SIGURANȚĂ		:	BORNĂ						
	:	UNITATE INTERIOARĂ		:	REGLETĂ DE CONEXIUNI						
	:	UNITATE EXTERIOARĂ		:	CLEMĂ PENTRU CABLU						
BLK	:	NEGRU	GRN	:	VERDE	PNK	:	ROZ	WHT	:	ALB
BLU	:	ALBASTRU	GRY	:	GRI	PRP, PPL	:	MOV	YLW	:	GALBEN
BRN	:	MARO	ORG	:	PORTOCALIU	RED	:	ROȘU		:	
A*P	:	PLACĂ CU CIRCUITE IMPRIMATE	PM*	:	MODUL DE ALIMENTARE		:			:	
BS*	:	BUTON PORNIT/OPRIȚ, ÎNTRERUPĂTOR DE PUNERE ÎN FUNCȚIUNE	PS	:	COMUTAREA SURSEI DE ALIMENTARE		:			:	
BZ, H*O	:	BUZER	PTC*	:	PTC TERMISTOR		:			:	
C*	:	CONDENSATOR	Q*	:	TRANZISTOR DE POARTĂ BIPOLAR IZOLAT (IGBT)		:			:	
AC*, CN*, E*, HA*, HE*, HL*, HN*,	:	CONEXIUNE, CONECTOR	Q*DI	:	ÎNTRERUPTOR PENTRU SCURGERI LA PĂMÂNT		:			:	
HR*, MR*_A, MR*_B, S*, U, V,	:		Q*L	:	DISPOZITIV DE PROTECȚIE LA SUPRASARCINĂ		:			:	
W, X*A, K*R_*	:		Q*M	:	CONTACT TERMIC		:			:	
D*, V*D	:	DIODĂ	R*	:	REZISTENȚĂ		:			:	
DB*	:	PUNTE DE DIODĂ	R*T	:	TERMISTOR		:			:	
DS*	:	COMUTATOR DIP	RC	:	RECEPTOR		:			:	
E*H	:	ÎNCĂLZITOR	S*C	:	CONTACT LIMITATOR		:			:	
F*U, FU* (PENTRU	:	SIGURANȚĂ	S*L	:	ÎNTRERUPĂTOR CU FLOTOR		:			:	
CHARACTERISTICI, CONSULTAȚI	:		S*NPB	:	SENZOR DE PRESIUNE (ÎNALTĂ)		:			:	
PCI DIN INTERIORUL UNITĂȚII)	:		S*NPB	:	SENZOR DE PRESIUNE (JOASĂ)		:			:	
FG*	:	CONECTOR (ÎMPĂMÂNTARE ȘASIU)	S*PH, HPS*	:	PRESOSTAT (ÎNALTĂ)		:			:	
H*	:	CABLAJ	S*PL	:	PRESOSTAT (JOASĂ)		:			:	
H*P, LED*, V*L	:	BEC DE CONTROL, DIODĂ EMIȚĂTOARE DE LUMINĂ	S*T	:	TERMOSTAT		:			:	
HAP	:	DIODĂ EMIȚĂTOARE DE LUMINĂ (SEMNALIZARE ÎNTREȚINERE VERDE)	S*RH	:	SENZOR DE UMIDITATE		:			:	
HIGH VOLTAGE	:	TENSIUNE ÎNALTĂ	S*W, SW*	:	ÎNTRERUPĂTOR DE PUNERE ÎN FUNCȚIUNE		:			:	
IES	:	SENZOR INTELLIGENT EYE	SA*, F1S	:	DESCĂRCĂTOR		:			:	
IPM*	:	MODUL DE ALIMENTARE INTELLIGENTĂ	SR*, WLU	:	RECEPTOR DE SEMNAL		:			:	
K*R, KCR, KFR, KHuR, K*M	:	RELEU MAGNETIC	SS*	:	COMUTATOR SELECTOR		:			:	
L	:	FAZĂ	SHEET METAL	:	PLACĂ FIXĂ REGLETĂ DE CONEXIUNI		:			:	
L*	:	BOBINĂ	T*R	:	TRANSFORMATOR		:			:	
L*R	:	REACTANȚĂ	TC, TRC	:	EMIȚĂTOR		:			:	
M*	:	MOTOR PAS CU PAS	V*, R*V	:	VARISTOR		:			:	
M*C	:	MOTORUL COMPRESORULUI	V*R	:	PUNTE DE DIODĂ		:			:	
M*F	:	MOTORUL VENTILATORULUI	WRC	:	TELECOMANDĂ FĂRĂ CABLU		:			:	
M*P	:	MOTORUL POMPEI DE EVACUARE	X*	:	BORNĂ		:			:	
M*S	:	MOTOR DE BALANSARE	X*M	:	REGLETĂ DE CONEXIUNI (BLOC)		:			:	
MR*, MRCW*, MRM*, MRN*	:	RELEU MAGNETIC	Y*E	:	BOBINA VENTILULUI ELECTRONIC DE DESTINDERE		:			:	
N	:	NUL	Y*R, Y*S	:	BOBINA VENTILULUI ELECTROMAGNETIC DE INVERSARE		:			:	
n=*, N=*	:	NUMĂR DE TRECERI PRIN MIEZUL DE FERITĂ	Z*C	:	MIEZ DE FERITĂ		:			:	
PAM	:	MODULAȚIE DE IMPULS-AMPLITUDINE	ZF, Z*F	:	FILTRU DE ZGOMOT		:			:	
PCB*	:	PLACĂ CU CIRCUITE IMPRIMATE		:			:			:	

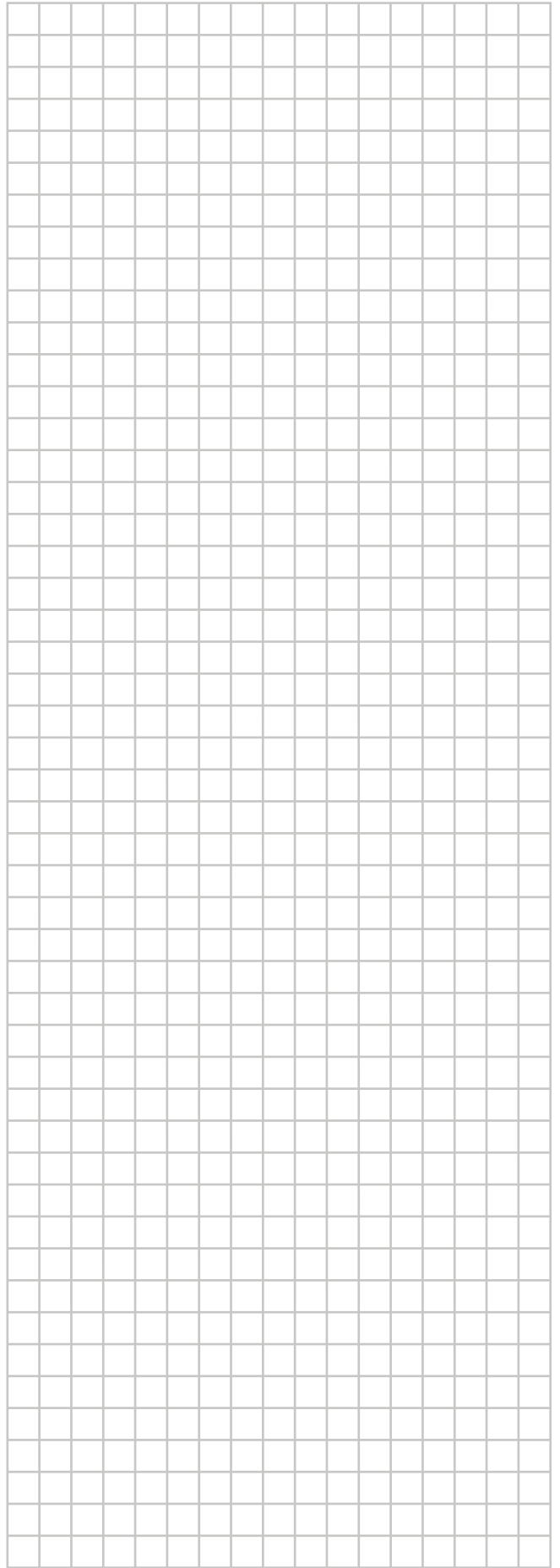
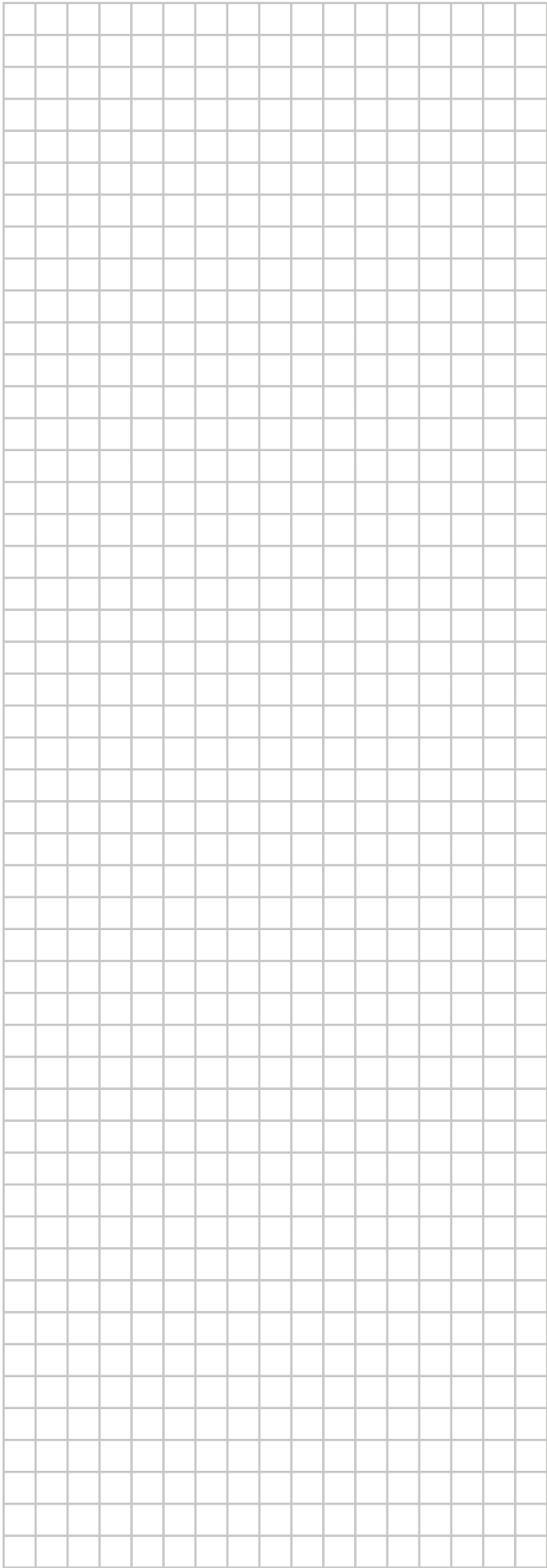

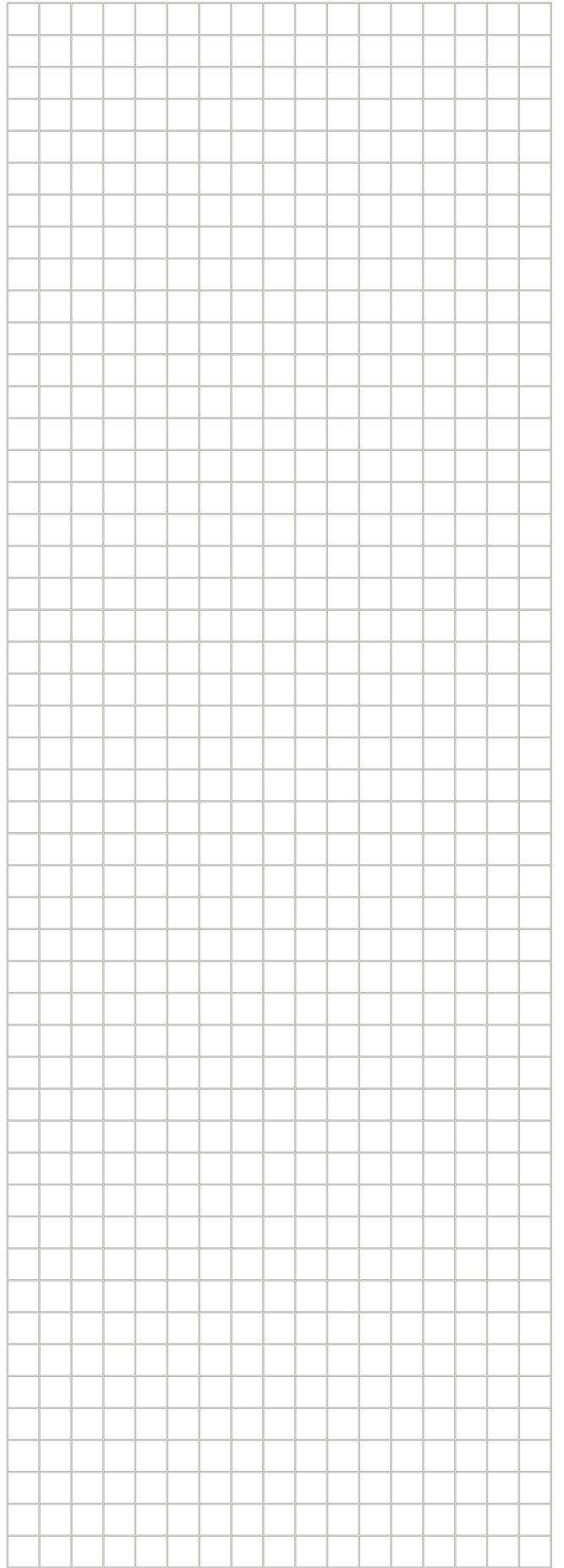
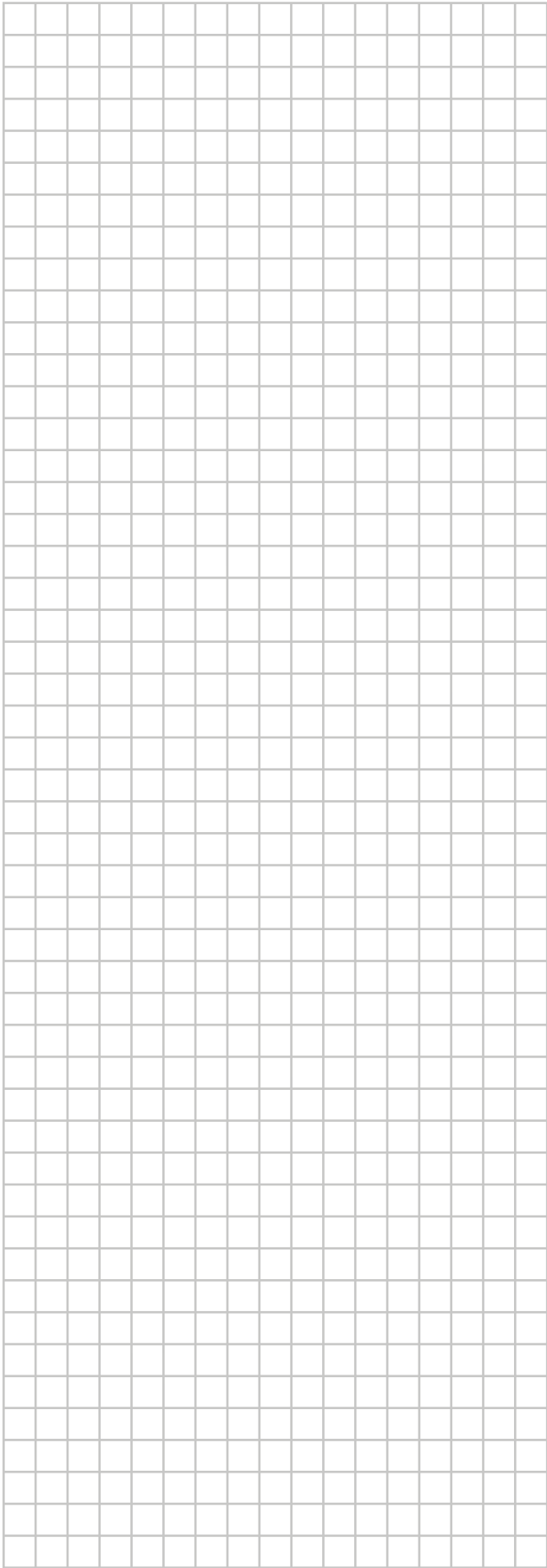



Copyright 2017 Daikin

DAIKIN INDUSTRIES CZECH REPUBLIC s.r.o.
U Nové Hospody 1/1155, 301 00 Plzeň Skvrňany, Czech Republic

DAIKIN EUROPE N.V.
Zandvoordestraat 300, B-8400 Oostende, Belgium

3P482320-7H 2018.02